

Qlima

D 820 A Smart



D	BEDIENUNGSANLEITUNG	4
E	MANUAL DEL USUARIO	12
F	MANUEL D'UTILISATION	20
GB	USER MANUAL	28
I	MANUALE UTENTE	36
NL	GEBRUIKERSHANDLEIDING	44
P	MANUAL DE UTILIZAÇÃO	52
SLO	PRIROČNIK ZA UPORABO	60

1.

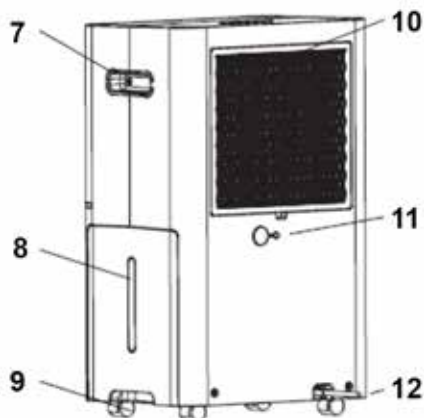
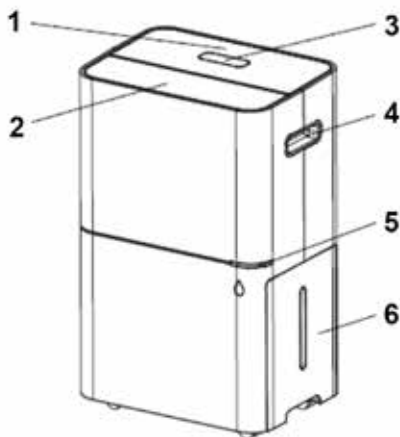

1	DE: Bedienfeld, ES: Panel de control, FR: Panneau de commande, GB: Control panel, IT: Pannello di controllo, NL: Bedieningspaneel, PT: Painel de controlo, SLO: Nadzorna plošča
2	DE: Lüftungsgitter, ES: Rejilla, FR: Volet d'aération, GB: Louver, IT: Griglia, NL: Ventilatiesleuven, PT: , SLO: Reža
3	DE: LED-Anzeige, ES: Pantalla LED, FR: LED Display, GB: LED display, IT: Display a LED, NL: LED-display, PT: Visor LED, SLO: Zaslon LED
4	DE: Griff (beidseitig), ES: Asa (ambos lados), FR: Poignée (de chaque côté), GB: Handle (both sides), IT: Maniglia (su entrambi i lati), NL: Handgreep (beide kanten), PT: Manipulo (ambos os lados), SLO: Ročaj (obe strani)
5	DE: Leuchtanzeige Luftfeuchtigkeit, ES: Indicador luminoso de humedad, FR: Indicateur lumineux d'humidité, GB: Humidity light indicator, IT: Indicatore luminoso dell'umidità, NL: Indicatielampje vochtigheid, PT: Indicador luminoso de humidade, SLO: Svetlobni indikator vlažnosti
6	DE: Abnehmbarer Wassertank, ES: Depósito de agua extraíble, FR: Réservoir d'eau amovible, GB: Removable water tank, IT: Tanica d'acqua rimovibile, NL: Verwijderbaar waterreservoir, PT: Reservatório de água removível, SLO: Odstranljivi vodni rezervoar
7	DE: Griff (beidseitig), ES: Asa (ambos lados), FR: Poignée (de chaque côté), GB: Handle (both sides), IT: Maniglia (su entrambi i lati), NL: Handgreep (beide kanten), PT: Manipulo (ambos os lados), SLO: Ročaj (obe strani)
8	DE: Wassertankgriff – Wasserstandsanzeige, ES: Asa del depósito de agua - Indicador del nivel de agua, FR: Poignée du réservoir d'eau – Indicateur du niveau d'eau, GB: Water tank handle - Water level indicator, IT: Maniglia della tanica d'acqua – Indicatore del livello dell'acqua, NL: Handvat waterreservoir – Indicator waterniveau, PT: Manipulo do reservatório de água – Indicador do nível de água, SLO: Ročaj vodnega rezervoarja – indikator nivoja vode
9	DE: Rollen, ES: Ruedas, FR: Roulettes, GB: Casters, IT: Rotelle, NL: Zwenkwielen, PT: Rodízios, SLO: Iztoki
10	DE: Lufteinlassfilter, ES: Filtros de entrada de aire, FR: Filtres d'admission d'air, GB: Air Intake filters, IT: Filtri di aspirazione dell'aria, NL: Filters luchtinvoer, PT: Filtros de entrada de ar, SLO: Filtri dovoda zraka
11	DE: Ablaufschlauchausgang, ES: Salida de manguera de desagüe, FR: Tuyau d'écoulement principal, GB: Drain hose outlet, IT: Uscita del tubo di scarico, NL: Aansluiting afvoerslang, PT: Saída da mangueira de escoamento, SLO: Iztok za odtočno cev
12	DE: Stromkabel, ES: Cable de alimentación, FR: Cordon d'alimentation, GB: Power cord, IT: Cavo di alimentazione, NL: Stroomkabel, PT: Cabo de alimentação, SLO: Napajalni kabel

2.

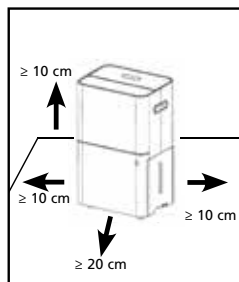

3.



INHALTSVERZEICHNIS

- A. Allgemeine Informationen
- B. Installation
- C. Verwendung
- D. Instandhaltung und Garantie
- E. Fehlerbehebung

A. ALLGEMEINE INFORMATIONEN

Lesen Sie die Warn- und Sicherheitshinweise zuerst, ehe Sie diese Bedienungsanleitung lesen oder dieses Gerät installieren/verwenden.

Die im Text erwähnten Bilder, Zahlen und Illustrationen sind auf Seite 2 dieser Bedienungsanleitung zu finden.

B. BEDIENUNGSANLEITUNG

Dieses Gerät entfeuchtet einen Wohnraum/-bereich und wird am besten an einem zentralen Standort innerhalb des Raumes platziert. Verwenden Sie es niemals in nassen Umgebungen oder im Freien.



Stellen Sie sicher, dass das Gerät immer auf ebenem Untergrund und in horizontaler Position platziert wird.

1. Ehe Sie das Gerät positionieren, stellen Sie immer sicher, dass um das Gerät herum ein gewisser Freiraum vorhanden ist, um eine Behinderung des Luftflusses zu vermeiden. Dies wird in Abb. 2 gezeigt.
2. Stellen Sie sicher, dass Türen und Fenster geschlossen sind, um eine effiziente Funktion des Geräts zu gewährleisten.
3. Stecken Sie den Stecker in eine geerdete Steckdose.
4. Falls das Gerät bewegt werden muss, achten Sie immer darauf, den Wassertank zu leeren oder trennen Sie den Abfluss wie in dieser Bedienungsanleitung beschrieben.

C. VERWENDUNG

BEDIENFELD





Das Bedienfeld des Geräts wird in Abb. 3 gezeigt. Ehe Sie das Bedienfeld nutzen, prüfen Sie Folgendes:





- Der Wasserbehälter ist korrekt installiert.
- Der Behälter wird während des Betriebs nicht entfernt.
- Falls ein Abfluss installiert wird, muss er gemäß dem Abschnitt „Abflussschlauch“ installiert werden.



Niedrigster Wert für die Arbeitsumgebungsbedingungen: 5 °C / 35 % relative Luftfeuchtigkeit. Höchster Wert für die Arbeitsumgebungsbedingungen: 35 °C / 90 % relative Luftfeuchtigkeit.









Die Funktionen des Bedienfelds beziehen sich auf die Zahlen in Abb. 3.

	EIN/AUS	Strom ein-/ausschalten
	GESCHWINDIGKEIT	Betätigen Sie die Taste, um die Lüftergeschwindigkeit einzustellen. (1/2/3/AUTO). Langes Drücken für 3 Sek. löscht die P3/P4-Benachrichtigung.
	BETRIEB	Betätigen Sie die Taste, um den Modus ECO Luftentfeuchter / Luftreiniger/ Luftentfeuchter einzustellen. Langes Drücken für 3 Sek. schaltet die Innentrocknungsfunktion ein.
	LUFTFEUCHTIGKEIT	Betätigen Sie die Taste, um die Leistungsbereiche für die Luftfeuchtigkeit einzustellen. (CO/40%/45%---80%/CO)

	TIMER	Stellen Sie die Abschaltzeit ein (0h-9h). Langes Drücken für 3 Sek. schaltet die Kindersicherung ein/aus.
	SCHWENKEN	Betätigen Sie die Taste, um die Schwenkfunktion ein-/auszuschalten.
	MODUS	Das Drücken der Taste schaltet den Modus Manuell/Trockene Kleidung/Nacht/AUTO ein. Langes Drücken für 3 Sek. startet den WiFi-Abstimmungsprozess.
	LICHTEINSTELLUNG	Betätigen Sie die Taste, um die Display- und Anzeigebeleuchtung anzupassen.

BETRIEBSSTEUERUNGS-FUNKTIONEN :

Wenn der Benutzer das Gerät in eine Netzsteckdose einsteckt. Das Gerät ist im Standby-Modus.

	EIN/AUS	EIN: Betätigen Sie „EIN/AUS“. Das Gerät nimmt den Betrieb auf. AUS: Drücken Sie erneut „EIN/AUS“, um das Gerät auszuschalten.
	GESCHWINDIGKEIT	Betätigen Sie die Taste „GESCHWINDIGKEIT“, um die Lüftergeschwindigkeit auf Stufe „1“, Stufe „2“, Stufe „3“ oder auf „AUTO“ einzustellen.
	BETRIEB	Betätigen Sie die Taste, um auszuwählen, ob das Gerät im Modus ECO Luftentfeuchter, Luftreiniger oder Luftentfeuchter laufen soll. Beim Betrieb im Modus ECO Luftentfeuchter leuchten beide Symbole auf. Beim Betrieb im Modus LUFTREINIGER leuchtet nur das Luftreiniger-Symbol auf. Beim Betrieb im Modus LUFTENTFEUCHTER leuchtet das Luftentfeuchter-Symbol kontinuierlich, und das BETREIB-Symbol blinkt.
	LUFTFEUCHTIGKEIT	Das Gerät kann die Luftfeuchtigkeit auf folgende Stufen einstellen: CO, 40%, 45%, 50%, 55%, 60%, 65%, 70%, 75%, 80%, CO. Nur der Modus Trockene Kleidung und der Modus AUTO können die Luftfeuchtigkeit nicht regeln.
	TIMER	Wenn das Gerät eingeschaltet ist, betätigen Sie die Taste Timer-Modus (0h-9h), um die Betriebsdauer einzustellen. Das Timer-Symbol wird auf dem Display angezeigt.
	SCHWENKEN	Betätigen Sie die Taste, um die Schwenkfunktion ein-/auszuschalten.
	MODUS	Durch Betätigen der Taste kann der Modus Manuell/Trockene Kleidung/Nacht/AUTO (Luftentfeuchter-Modus und ECO-Luftentfeuchter-Modus) eingestellt werden. Im Luftreiniger-Modus kann nur zwischen den Modi Manuell und Nacht gewählt werden. Langes Drücken für 3 Sek. startet den WiFi-Abstimmungsprozess.
	LICHTEINSTELLUNG	Betätigen Sie die Taste, um das Licht einzustellen. (Leichter Schlaf/ Tiefer Schlaf/Gesamte Beleuchtung an) LEICHTER SCHLAF: Raumluftfeuchtigkeitsanzeige ausschalten TIEFER SCHLAF: Raumluftfeuchtigkeitsanzeige und Display ausschalten
	WASSER VOLL	Wenn der Wassertank voll ist, meldet das Gerät dies per Signalton. P2 leuchtet auf und die Lichtanzeige blinkt rot. Das Gerät stellt automatisch den Betrieb ein. Leeren Sie den Wassertank aus und setzen Sie ihn dann wieder ein. Das Gerät läuft automatisch im zuletzt eingestellten Modus. Der Kompressor nimmt nach 5 Minuten den Betrieb auf.

AUTOMATISCHES ABTAUEN	Wenn Sie das Gerät in Umgebungen mit niedrigen Temperaturen verwenden, bildet sich gegebenenfalls innerhalb des Geräts Frost. Das Gerät verfügt über eine automatische Abtaufunktion und aktiviert automatisch den Abtaumodus. Die P1-Anzeige leuchtet auf.
KOMPRESSOR-SCHUTZ	Dieses Gerät ist mit einer Kompressor-Schutz-Funktion ausgestattet. Das bedeutet, der Kompressor benötigt einen Zeitraum von fünf Minuten zwischen dem Startvorgang und dem Herunterfahren des Geräts.
ERINNERN	Das Gerät erinnert sich an die vorherige Einstellung, wenn der Stromstecker eingesteckt wird. (Kindersicherung und Timer werden nicht gespeichert) Das Gerät läuft in der Standardeinstellung, wenn der Stromstecker ausgesteckt wird.
AUTOMATISCHER NEUSTART NACH STROMAUSFALL	Wenn die Stromversorgung wiederhergestellt ist, schaltet sich das Gerät automatisch ein und läuft im zuletzt eingestellten Modus. (Der Timer wird nicht gespeichert.)
INNENTROCKNUNG	Das Drücken der Taste Luftreinigung für 3 Sek. schaltet die Innentrocknungsfunktion ein/aus. Wenn die Innentrocknungsfunktion aktiviert ist, blinkt das %-Symbol kontinuierlich.
LEUCHTANZEIGE LUFTENTFEUCHTER	<ol style="list-style-type: none"> 1. Wenn die Umgebungsluftfeuchtigkeit bei ≥ 80 % liegt, leuchtet die rote Anzeige. 2. Wenn die Umgebungsluftfeuchtigkeit bei ≥ 56 % und ≤ 78 % liegt, leuchtet die gelbe Anzeige. 3. Wenn die Umgebungsluftfeuchtigkeit bei ≤ 54 % liegt, leuchtet die blaue Anzeige.
HIGH UND LOW	Wenn die Umgebungsluftfeuchtigkeit bei über 90 % liegt, zeigt die Anzeige HI an. Wenn die Umgebungsluftfeuchtigkeit unter 32 % liegt, wird auf dem Display LO angezeigt.
LAUTLOS	Das gleichzeitige Drücken der Licht- und der Schwenktaste kann den Signalton ein-/ausschalten. Nur die Taste Signalton ist stummgeschaltet. Der Alarm ertönt dennoch, um den Benutzer zu erinnern.

LEEREN DES WASSERTANKS

Es gibt zwei Möglichkeiten, den Wassertank zu leeren. Die erste Möglichkeit ist die manuelle Leerung, die zweite die Verwendung eines Ablaufschlauchs.



Entfernen Sie den Tank nur, wenn das Gerät nicht in Betrieb und ausgesteckt ist.

MANUELLES VERFAHREN

1. Entfernen Sie den Tank vom Gerät (siehe Abb. 1.5.).
2. Halten Sie den Tank gut fest und vermeiden Sie es, dass Wasser aus dem Tank tropft.
3. Leeren Sie den Tank sorgfältig in einem Waschbecken oder an einem anderen Ort, der für Abwasser vorgesehen ist.
4. Reinigen Sie den Tank bei Bedarf mit einem trockenen Tuch.
5. Platzieren Sie den Tank im Gerät.

⚠ Stellen Sie immer sicher, dass der Tank leer ist, ehe Sie den Ablaufschlauch anschließen.

1. Verwenden Sie den verpackten Schlauch.
2. Entfernen Sie den Abfluss-Stopp.
3. Drehen Sie den Ablaufschlauch auf die Düse auf und stellen Sie immer sicher, dass er sicher und fest sitzt.
4. Achten Sie darauf, dass der Schlauch durch das Ablaufloch verläuft und nach unten platziert ist.
5. Schließen Sie den Schlauch an einen Ablauf an und achten Sie darauf, dass er nicht gebogen oder behindert wird.



Entfernen Sie den Wassertank nicht, während der Schlauch angeschlossen ist.



Wenn der Ablaufschlauch schließlich entfernt wird, dann seien Sie darauf vorbereitet, dass Wasser aus dem Schlauch oder der Abflusssdüse läuft.

DRAHTLOSER BETRIEB (NUR VERFÜGBAR BEI SMART-MODELLEN)

GRUNDLEGENDE RF-FUNKTIONEN

Parameter	Beschreibung
Betriebsfrequenz	2,400 bis 2,4835 GHz
Geleitete Leistung	13 dBm bis 23 dBm
Wireless-Standard	IEEE 802.11b/g/n (Kanäle 1 bis 14)
Datenübertragungsrate	11b: 1, 2, 5,5, 11 (Mbps) 11g: 6, 9, 12, 18, 24, 36, 48, 54 (Mbps) 11n: HT20 MC S 0 bis 7
Antennentyp	PCB-Antenne mit einem Spitzengewinn von 2,54 dBi

1. Aktivieren Sie Bluetooth und WiFi auf Ihrem Handy oder Tablet. Nutzen Sie Ihr Handy, um den QR-Code unten zu scannen oder suchen Sie in Google Play oder im App Store „Smart Life“, um die App herunterzuladen und zu installieren.
2. Öffnen Sie die App und melden Sie sich an.
3. Drücken Sie für 3 Sekunden die Taste „Modus“, um den WiFi-Abstimmungsprozess zu aktivieren.
4. Folgen Sie den Hinweisen in der App.



HINWEIS:

- Das Gerät unterstützt ausschließlich 2,4 GHz WiFi-Netzwerke. Prüfen Sie Ihre Netzwerkfrequenz, kontaktieren Sie Ihren Internetanbieter oder lesen Sie in der Bedienungsanleitung Ihres Drahtlosrouters nach.
- Falls das Gerät mit dem WiFi-Netzwerk keine Verbindung herstellen kann, steht es möglicherweise zu weit vom Router entfernt.
- Die WiFi-Verbindung ist gegebenenfalls unterbrochen aufgrund des Heimnetzwerkes und/oder der Wireless-Umgebung.
- Die WiFi-Verbindung funktioniert je nach Internetanbieter gegebenenfalls nicht.



D. INSTANDHALTUNG



Vergewissern Sie sich, dass das Gerät ausgeschaltet und ggf. von jeglicher Energiequelle getrennt ist.

REINIGUNG



Verwenden Sie zum Reinigen des Geräts nur ein weiches, trockenes Tuch. Falls das Gerät sehr schmutzig ist, können Sie es mit einem in handwarmem Wasser getränkten Tuch abwischen.

Das Gerät muss regelmäßig gereinigt werden. Prüfen Sie vorher und hinterher immer, ob sich Staub gebildet hat. Entfernen Sie den Staub mit einem trockenen, sauberen Tuch oder einer Bürste.

PRO SAISON

Reinigen Sie vor oder nach der Saison oder anderen Zeiträumen häufiger Nutzung immer das Gerätegehäuse, die Filter und den Tank. Stellen Sie sicher, dass der Tank leer ist und kein Abfluss angeschlossen ist, wenn Sie das Gerät lagern.

FILTER

Reinigen Sie Ihre Filter jede Woche, um zu vermeiden, dass der Luftfluss blockiert wird.

1. Nehmen Sie den Wasserbehälter heraus oder trennen Sie den Abfluss wie in den Anleitungen beschrieben.
2. Nehmen Sie den Siebfilter heraus.
3. Falls vorhanden, entfernen Sie den Einweg-Filter.
4. Reinigen Sie die Filter mit einem Staubsauger.
5. Setzen Sie erst den Einweg-Filter, dann den Siebfilter wieder ein. Achten Sie darauf, den Siebfilter zu sichern.

Tauschen Sie den Einweg-Filter aus, wenn Schmutz und Dreck mit einem Staubsauger nicht mehr entfernt werden können. Der Siebfilter muss nicht ausgetauscht werden.



Verwenden Sie das Gerät niemals ohne Siebfilter. Es kann ohne den Einweg-Filter verwendet werden, doch dies beeinträchtigt den Filterprozess.

Garantie und Garantiebedingungen

Ab dem Kaufdatum gilt eine zweijährige Garantie auf Ihren Luftentfeuchter. Alle Material- oder Herstellungsfehler werden innerhalb dieser Frist kostenlos repariert.

Folgendes gilt:

- Alle Schadenersatzansprüche, einschließlich bezüglich Folgeschäden, sind ausgeschlossen
- Jegliche Reparaturen oder der Austausch von Bauteilen innerhalb der Garantiezeit führen nicht zu einer Verlängerung des Garantiezeitraums.
- Die Garantie erlischt, wenn jegliche Veränderungen vorgenommen wurden, keine Original-Bauteile eingesetzt wurden oder der Luftentfeuchter von einem Dritten repariert wurde.
- Komponenten, die der üblichen Abnutzung unterliegen, wie der Luftfilter, sind nicht von der Garantie abgedeckt.
- Die Garantie gilt nur bei Vorlage der unveränderten und mit dem Datum abgestempelten Original-Kaufquittung.
- Die Garantie deckt keine Schäden ab, die durch Handlungen, die von den in der Bedienungsanleitung beschriebenen Handlungen abweichen, oder durch Nachlässigkeit verursacht wurden.

- Transportkosten und die damit verbundenen Risiken während des Transports des Luftentfeuchters oder der Komponenten trägt immer der Käufer.

Um unnötige Kosten zu vermeiden, empfehlen wir, dass Sie immer zunächst die Bedienungsanleitung sorgfältig lesen. Falls diese keine Lösung bietet, bringen Sie den Luftentfeuchter zur Reparatur zu Ihrem Händler.

E. FEHLERBEHEBUNG

Fehlerbehebungstabelle

PROBLEM	URSACHE	LÖSUNGEN
Das Gerät funktioniert nicht.	Das Netzkabel ist nicht angeschlossen.	Stecken Sie den Stecker in die Wandsteckdose.
Das Gerät entfeuchtet die Luft nicht.	Der Wasserbehälter ist voll.	Entfernen Sie das Wasser aus dem Behälter.
	Der Wasserbehälter wurde nicht korrekt ausgewechselt.	Platzieren Sie den Wasserbehälter in der korrekten Position.
	Der Luftfilter ist verstopft.	Reinigen Sie den Luftfilter.
	Der Luftentfeuchter hat sein voreingestelltes Niveau erreicht.	Es ist normal, dass das Gerät unter diesen Bedingungen die Luft nicht entfeuchtet.
Der Luftentfeuchter funktioniert, reduziert die relative Luftfeuchtigkeit aber unzureichend.	Der Raum ist zu groß.	Wir empfehlen die Verwendung eines Luftentfeuchters mit größerer Kapazität.
	Es sind zu viele Feuchtigkeitsquellen vorhanden.	Wir empfehlen die Verwendung eines Luftentfeuchters mit größerer Kapazität.
	Es ist zu viel Belüftung vorhanden.	Reduzieren Sie die Belüftung (schließen Sie z. B. Fenster und Türen).

Fehlercodes

Fehlercodes	Bedingungen	Lösungen
C1	Kurzschließen des NTC-Thermistors	Kontaktieren Sie den Händler oder einen autorisierten Techniker.
	NTC-Thermistor ≥ 40 °C	
C2	Kurzschließen des Temperatursensors	
	Der Temperatur-Feuchtigkeitssensor ist falsch angeschlossen.	
C8	Kühlmittelleck	Siehe Sicherheitsinformationen und -anweisungen

ÍNDICE DE CONTENIDO

- A. Información general
- B. Instalación
- C. Uso
- D. Mantenimiento y garantía
- E. Solución de problemas

A. INFORMACIÓN GENERAL

Lea las advertencias y el manual de seguridad antes de leer este manual o instalar/usar este aparato.

Las imágenes, figuras e ilustraciones mencionadas en el texto se encuentran en la página 2 de este manual.

B. INSTRUCCIONES

Este aparato deshumidifica la zona destinada a la vivienda o sala de estar y su mejor ubicación es en un punto central de la habitación. Nunca lo use en entornos húmedos o en el exterior.



Asegúrese de que el aparato siempre está colocado sobre un suelo plano y en posición horizontal.

1. Antes de colocar el aparato, asegúrese siempre de que deja un espacio libre mínimo a su alrededor para evitar la obstrucción del flujo de aire. Esto se muestra en la imagen 2.
2. Asegúrese de que puertas y ventanas están cerradas para permitir un funcionamiento eficiente del aparato.
3. Introduzca el enchufe en una toma conectada a tierra.
4. Si hay que mover el aparato, asegúrese siempre de vaciar el depósito de agua o de desconectar el desagüe tal como indica este manual.

C. USO

PANEL DE CONTROL

El panel de control del aparato se muestra en la imagen 3. Antes de usar el panel de control, verifique si:



- el depósito de agua está instalado correctamente;
- el depósito no se extrae durante el funcionamiento;
- si hay un desagüe instalado, debe estar instalado conforme a la sección «Manguera de desagüe».



Las condiciones de funcionamiento ambientales mínimas son: 5 °C / 35 % de humedad relativa. Las condiciones de funcionamiento ambientales máximas son: 35 °C / 90 % de humedad relativa.









Las funciones del panel de control corresponden a los números en la imagen 3.

	ENCENDIDO/ APAGADO	Apague o encienda el aparato
	VELOCIDAD	Pulse el botón para configurar la velocidad del aire (1/2/3/AUTO). Si lo pulsa durante 3 segundos, eliminará el aviso P3/P4.
	FUNCIONAMIENTO	Pulse el botón para configurar el modo deshumidificador ECO / purificador/ deshumidificador. Si pulsa durante 3 segundos, se encenderá el dispositivo de secado interior.
	HUMEDAD	Pulse el botón para establecer los rangos de humedad de rendimiento. (CO/40 %/45 %--80 %/CO)
	TEMPORIZADOR	Establezca el tiempo de apagado (0h-9h). Pulse durante 3 segundos para encender/apagar el bloqueo para niños.
	OSCILACIÓN	Pulse el botón para encender/apagar la oscilación.

	MODO	Pulse este botón para iniciar el modo Manual/Secado de ropa/ Noche/AUTOMÁTICO. Si pulsa durante 3 segundos, se iniciará el proceso de conexión a wifi
	AJUSTE DE LA LUZ	Pulse el botón para ajustar la luz del indicador y la pantalla.

FUNCIONES DE CONTROL DEL FUNCIONAMIENTO:

Cuando el usuario enchufe el aparato a la toma de corriente, el aparato quedará en espera.

	ENCENDIDO/ APAGADO	ENCENDER: apaga o enciende. El aparato empezará a funcionar. APAGADO: Vuelva a pulsar el botón «ENCENDIDO/APAGADO» para apagar el aparato
	VELOCIDAD	Pulse el botón de «VELOCIDAD» para seleccionar la velocidad del ventilador en el nivel «1», «2» «3» o «AUTO»
	FUNCIONAMIENTO	Pulse el botón para configurar el modo deshumidificador ECO, purificador o deshumidificador Mientras funcione en modo deshumidificador ECO, los dos iconos estarán encendidos. Mientras funcione en modo PURIFICADOR, solo el icono de purificador estará encendido. Mientras funcione en modo DESHUMIDIFICADOR, el icono de deshumidificador estará encendido y el icono FUNCIONAMIENTO parpadeará.
	HUMEDAD	La humedad se puede configurar en el aparato en:CO, 40%, 45%, 50%, 55%, 60%, 65%, 70%, 75%, 80%, CO. Solo en los modos secado de ropa y AUTO no se puede configurar la humedad.
	TEMPORIZADOR	Con el aparato encendido, pulse el modo TEMPORIZADOR para programar la duración del funcionamiento (0h-9h). El símbolo del temporizador aparece en la pantalla.
	OSCILACIÓN	Pulse el botón para encender/apagar la oscilación.
	MODO	Si pulsa este botón, puede iniciar el modo Manual/Secado de ropa/ Noche/AUTOMÁTICO (modo deshumidificador y deshumidificador ECO). En el modo purificador, solo puede seleccionarse modo manual y noche. Si pulsa durante 3 segundos, se iniciará el proceso de conexión a wifi.
	AJUSTE DE LUZ	Pulse el botón para ajustar la luz. (Sueño ligero/Sueño profundo/ Todas las luces encendidas) SUEÑO LIGERO: Se apaga el indicador de humedad en la habitación SUEÑO PROFUNDO: Se apaga la pantalla y el indicador de humedad en la habitación
	DEPÓSITO LLENO	Cuando se llene el depósito, el aparato emitirá un sonido de advertencia. El indicador P2 se iluminará y el indicador luminoso parpadeará en rojo. El aparato se apagará automáticamente. Vacíe el agua y, después, vuelva a colocar el depósito de agua. El aparato funcionará automáticamente según la última configuración. El compresor empezará a funcionar tras 5 minutos.
	DESCONGELACIÓN AUTOMÁTICA	Si se usa el aparato en entornos con bajas temperaturas, puede que aparezca escarcha en el interior del aparato. El aparato cuenta con una función automática de descongelación y activará esa función de manera automática. El indicador P1 se iluminará.

PROTECTOR DEL COMPRESOR	Este aparato dispone de una función de protección del compresor, es decir, el compresor dispone de un periodo de cinco minutos entre el inicio del funcionamiento y el apagado.
MEMORIA	El aparato memorizará la última configuración cuando esté conectado a la toma de corriente. (El bloqueo para niños y el temporizador no se memorizarán) El aparato funcionará con la configuración predeterminada cuando se haya desconectado de la toma de corriente.
REINICIO AUTOMÁTICO TRAS FALLO DE ALIMENTACIÓN	El aparato se encenderá automáticamente y funcionará según la última configuración cuando vuelva la corriente. (El temporizador no se memorizará).
SECADO INTERIOR	Pulse el botón de purificador durante 3 segundos para encender/apagar el dispositivo de secado interior. Cuando la función de secado interior está activada, el símbolo % parpadeará.
INDICADOR LUMINOSO DE HUMEDAD	1. Cuando la humedad ambiente es $\geq 80\%$, se mostrará una luz roja. 2. Cuando la humedad de ambiente es $\geq 56\%$ y $\leq 78\%$, se mostrará una luz amarilla. 3. Cuando la humedad ambiente es $\leq 54\%$, se mostrará una luz azul.
ALTA Y BAJA	Cuando la humedad de ambiente es superior a 90% . En la pantalla aparecerá HI. Cuando la humedad de ambiente es inferior a 32% , en la pantalla aparecerá LO.
FUNCIÓN SILENCIOSA	Pulse el botón de luz y el botón de oscilación al mismo tiempo para encender/apagar el pitido. Solo se silenciará el pitido. La alerta seguirá sonando como recordatorio para el usuario.

VACIADO DEL DEPÓSITO DE AGUA

Hay dos formas de vaciar el depósito de agua. La primera es hacerlo manualmente. La segunda es usando una manguera de desagüe.



Extraiga el depósito solo cuando el aparato esté apagado y desenchufado.

PROCESO MANUAL

1. Extraiga el depósito (véase imagen 1.5) del aparato.
2. Coja el depósito con firmeza y evite que caiga agua del depósito.
3. Vacíe el depósito con cuidado en un fregadero u otro lugar específico para agua de desagüe.
4. Limpie el depósito si fuera necesario con un paño seco.
5. Coloque el depósito en el aparato.

MANGUERA DE DESAGÜE



Asegúrese siempre de que el depósito está vacío antes de conectar la manguera de desagüe.

1. Utilice la manguera incluida en la caja.
2. Extraiga el tapón de desagüe.
3. Inserte la manguera de desagüe en la boquilla y asegúrese siempre de que está bien sujeta.
4. Asegúrese de que la manguera pasa por el orificio de desagüe y está en posición descendente.
5. Conecte la manguera a un desagüe, evitando que se doble u obstruya.



No extraiga el depósito mientras la manguera esté conectada.



Cuando extraiga la manguera de desagüe, puede producirse un escape de agua de la manguera o la boquilla de desagüe.

FUNCIONAMIENTO INALÁMBRICO (SOLO DISPONIBLE EN MODELOS SMART)

FUNCIONES RF BÁSICAS

Parámetro	Descripción
Frecuencia de funcionamiento	2,400 a 2,4835 GHz
Potencia conducida	13dBm a 23dBm
Estándar inalámbrico	IEEE 802.11b/g/n (canales 1 a 14)
Velocidad de transmisión de datos	11b: 1, 2, 5,5, 11 (Mbps) 11g: 6, 9, 12, 18, 24, 36, 48, 54 (Mbps) 11n: HT20 MC S 0 a 7
Tipo de antena	Antena PCB con una ganancia máxima de 2,54 dBi

1. Active la función bluetooth o el wifi en su teléfono o tableta. Utilice su teléfono para escanear el código QR de abajo o busque «Smart life» en Google Play o App Store para descargar e instalar la aplicación.
2. Abra la aplicación y regístrese.
3. Pulse el botón «Modo» durante 3 segundos para activar el proceso de búsqueda de wifi.
4. Siga las instrucciones en la aplicación.



NOTA:

- El aparato solo acepta redes wifi de 2,4 GHz. Verifique la frecuencia de su red, contacte con su proveedor de internet o consulte el manual de su rúter inalámbrico.
- Si el aparato tiene dificultades para conectarse a la red wifi, quizá se deba a que está demasiado lejos del rúter.
- La conexión wifi puede interrumpirse por la red doméstica y/o el entorno inalámbrico.
- La conexión wifi puede que no funcione según el proveedor de internet.



D. MANTENIMIENTO



Asegúrese de que el aparato se ha apagado y, si procede, de que se ha desconectado de cualquier toma de corriente.

LIMPIEZA



Utilice solo un paño suave y seco para limpiar el aparato. Si el aparato está muy sucio, puede utilizar un paño humedecido con agua tibia para limpiarlo.

El aparato debe limpiarse regularmente. Antes y después de cada uso compruebe que no hay polvo acumulado. Limpie el polvo con un paño o cepillo limpio y seco.

CADA TEMPORADA

Antes o después de la temporada u otros periodos de uso frecuente, limpie siempre la cubierta, los filtros y el depósito del aparato. Asegúrese de que el depósito está vacío y no haya un desagüe conectado cuando se guarde el aparato.

FILTROS

Limpie los filtros cada semana para evitar que se bloquee el flujo de aire.

1. Extraiga el depósito de agua o desconecte el desagüe tal como se describe en las instrucciones.
2. Extraiga el filtro de pantalla.
3. Extraiga el filtro desechable, si lo hay.
4. Limpie los filtros con una aspiradora.
5. Vuelva a colocar el filtro desechable primero y después el filtro de pantalla. Asegúrese de fijar bien el filtro de pantalla

Sustituya el filtro desechable cuando ya no pueda eliminar el polvo y la suciedad con la aspiradora. El filtro de pantalla no tiene que reemplazarse.



Nunca utilice el aparato sin un filtro de pantalla. Puede utilizarse sin el filtro desechable, pero esto afectará al proceso de filtrado.

Garantía y condiciones de la garantía

Su deshumidificador cuenta con una garantía de tres años a partir de la fecha de compra. Todos los defectos de material o fabricación se repararán sin cargo.

Se aplican las siguientes condiciones:

- No se atenderán todas las reclamaciones de compensación, incluso por daños indirectos.
- Las reparaciones o sustituciones de componentes durante el periodo de garantía no darán lugar a una ampliación del periodo de garantía.
- La garantía se cancelará si se realiza alguna alteración, se instalan componentes no originales o si el deshumidificador es reparado por un tercero.
- Los componentes sujetos a un desgaste natural, como el filtro de aire, no están cubiertos por la garantía.
- La garantía solo es válida si se presenta el comprobante de compra original sin alteraciones y con el sello de la fecha.
- La garantía no cubre daños causados por acciones que no se ajusten a las descritas en el manual del usuario o por negligencia.
- Los gastos de transporte y los riesgos que implica el transporte del deshumidificador o los componentes siempre correrán a cargo del comprador.

Para evitar gastos innecesarios, le recomendamos que se lea siempre atentamente el manual del usuario primero. Si esto no le proporciona una solución, lleve el deshumidificador a su distribuidor para su reparación.

E. SOLUCIÓN DE PROBLEMAS

Tabla de solución de problemas

PROBLEMA	CAUSA	SOLUCIONES
El aparato no funciona.	No está conectado a la corriente.	Inserte el enchufe a la toma de corriente de la pared.
El aparato no deshumidifica.	El depósito de agua está lleno.	Vacíe el agua del depósito.
	El depósito de agua no se ha vuelto a colocar correctamente.	Coloque el depósito de agua en la posición correcta.
	El filtro de aire está obstruido.	Limpie el filtro de aire.
	El deshumidificador ha alcanzado su nivel preestablecido.	Es normal que el aparato no deshumidifique en estas condiciones.
El deshumidificador funciona, pero no reduce lo suficiente la humedad relativa.	La habitación es demasiado grande.	Le recomendamos que use un deshumidificador con una mayor capacidad.
	Hay demasiadas fuentes de humedad.	Le recomendamos que use un deshumidificador con una mayor capacidad.
	Hay demasiada ventilación.	Reduzca la ventilación (p. ej., cierre puertas y ventanas).

Códigos de error

Códigos de error	Condiciones	Soluciones
C1	Corte abierto/Cortocircuito del termistor con coeficiente negativo de temperatura	Contacte con el distribuidor o un técnico autorizado
	Termistor de coeficiente negativo de temperatura ≥ 40 °C	
C2	Corte abierto/Cortocircuito del sensor de temperatura	
	El sensor de humedad y temperatura no está bien conectado	
C8	Fuga de refrigerante	Consulte las instrucciones e indicaciones de seguridad

TABLE DES MATIÈRES

- A. Informations générales
- B. Installation
- C. Utilisation
- D. Entretien et garantie
- E. Dépannage

A. INFORMATIONS GÉNÉRALES

Lisez le manuel d'avertissement et de sécurité avant de lire ce manuel ou d'installer/utiliser cette unité.

Les images, schémas et illustrations mentionnés et auxquels il est fait référence dans le texte sont situés en page 2 de ce manuel.

B. INSTRUCTIONS

Cet appareil déshumidifie le salon/pièce à vivre et doit de préférence être placé au centre de la pièce. Ne jamais utiliser dans des environnements humides ou à l'extérieur.



Assurez-vous que l'appareil est toujours placé sur un sol uniforme, en position horizontale.

1. Avant de positionner l'appareil, assurez-vous toujours qu'il y a un minimum d'espace libre pour empêcher l'obstruction du flux d'air. Illustration en image 2.
2. Assurez-vous que les portes et les fenêtres soient fermées pour permettre un fonctionnement efficace de l'appareil.
3. Insérez la fiche dans une prise murale reliée à la terre.
4. Si vous devez déplacer l'appareil, pensez à bien vider le réservoir d'eau ou à déconnecter le tuyau comme montré dans ce manuel.

C. UTILISATION

PANNEAU DE COMMANDE

Le panneau de commande de l'appareil est présenté dans l'image 3. Avant d'utiliser le panneau de commande, vérifiez si :



- Le réservoir d'eau est correctement installé
- Le réservoir n'est pas retiré pendant le fonctionnement
- Si un drain est installé, il doit l'être conformément au paragraphe « Flexible de drainage ».



Température ambiante la plus basse pour le fonctionnement : 5 °C / 35 % d'humidité relative
Température ambiante la plus élevée pour le fonctionnement : 35 °C / 90 % d'humidité relative









Les fonctions du panneau de commande sont indiquées par les nombres dans l'image 3.

	ON/OFF	mettez l'appareil sous/hors tension
	SPEED	appuyez sur ce bouton pour régler la vitesse de circulation de l'air. (1/2/3/AUTO). Appuyez pendant 3 secondes permet d'effacer les fonction P3/P4.
	OPERATION	appuyez sur le bouton pour régler le mode déshumidificateur ECO/purificateur/déshumidificateur. Appuyez pendant 3 secondes pour allumer la fonction séchage intérieur
	HUMIDITY	appuyez sur le bouton pour régler la plage d'humidité. (CO/40 %/45 %--80 %/CO)
	TIMER	réglez le moment de l'arrêt (0 h-9 h). Appuyez 3 secondes pour allumer/éteindre la sécurité enfant.
	SWING	appuyez sur le bouton pour allumer/éteindre le mode rotation.

	MODE	appuyez sur le bouton pour régler le mode Manuel/Séchage vêtements/Nuit/AUTO. Appuyez 3 secondes pour commencer la procédure de connexion Wi-Fi.
	LIGHT ADJUSTMENT	appuyez sur le bouton pour régler la luminosité de l'écran et des témoins lumineux.

UTILISER LES FONCTIONS DE COMMANDE :

Quand l'utilisateur branche l'appareil sur le secteur, l'appareil se met en veille.

	ALLUMER/ARRÊT	Allumer : appuyez sur « ON/OFF ». L'appareil se mettra en route. Arrêt : appuyez à nouveau sur « ON/OFF » pour éteindre l'unité
	VITESSE	appuyez sur « SPEED » pour sélectionner le niveau de fonctionnement du ventilateur « 1 », « 2 », « 3 » ou « AUTO »
	OPERATION	Appuyez sur ce bouton pour sélectionner le fonctionnement de l'appareil en mode déshumidificateur ECO, purificateur ou déshumidificateur Lorsqu'il fonctionne en mode déshumidificateur ECO, les deux icônes s'allument. Lorsqu'il fonctionne en mode PURIFICATEUR, seule l'icône purification s'allume. Lorsqu'il fonctionne en mode DÉSHUMIDIFICATEUR ECO, l'icône déshumidification reste allumée et l'icône OPERATION clignote.
	HUMIDITY	L'appareil peut régler les niveaux d'humidité :CO, 40 %, 45 %, 50 %, 55 %, 60 %, 65 %, 70 %, 75 %, 80 %, CO. Seuls les modes Séchage vêtements et AUTO ne peuvent pas régler l'humidité.
	MINUTERIE	Quand l'appareil est allumé, appuyez sur le mode Timer (0h-9h) pour régler la durée de fonctionnement, le symbole minuterie s'affiche sur l'écran.
	SWING	Appuyez sur le bouton pour allumer/éteindre le mode rotation.
	MODE	Appuyez sur le bouton pour régler le mode Manuel/Séchage vêtements/Nuit/AUTO (mode déshumidificateur et mode déshumidificateur ECO). En mode purificateur, vous pouvez uniquement choisir entre le mode Manuel et le mode Nuit. Appuyez 3 secondes pour commencer la procédure de connexion Wi-Fi.
	LIGHT ADJUSTMENT	appuyez sur ce bouton pour régler la luminosité. (Veille légère/Veille profonde/Toutes les lumières allumées) LIGHT SLEEP : Veille légère, éteint le témoin d'humidité de la pièce DEEP SLEEP : Veille profonde, éteint le témoin d'humidité de la pièce et l'écran
	WATER FULL	Quand le réservoir d'eau est plein, l'appareil émet un signal sonore. Le P2 s'allumera et le témoin lumineux clignotera en rouge. L'appareil cessera automatiquement de fonctionner. Videz l'eau et remplacez le réservoir. L'appareil fonctionnera automatiquement selon le dernier réglage établi. Le compresseur commencera à fonctionner après 5 minutes.
	DÉGIVRAGE AUTOMATIQUE	Lorsque l'unité fonctionne dans des environnements à basse température, du givre peut s'accumuler à l'intérieur de l'unité. L'appareil dispose d'une fonction de dégivrage automatique et activera automatiquement le mode dégivrage. Le témoin P1 s'allumera.

PROTECTION DU COMPRESSEUR	L'appareil est équipé d'une fonction de protection du compresseur, ce qui signifie que le compresseur doit respecter un intervalle de cinq minutes entre sa mise en route et son arrêt.
MÉMORISATION	L'appareil mémorisera le réglage précédent lorsque la prise d'alimentation est branchée. (La sécurité enfant et le minuteur ne seront pas mémorisés) L'unité fonctionnera selon ses réglages par défaut lorsque la prise est débranchée.
REDÉMARRAGE AUTOMATIQUE APRÈS UNE PANNE DE COURANT	L'appareil s'allumera automatiquement et fonctionnera selon les derniers réglages une fois le courant revenu. (La minuterie ne sera pas mémorisée).
SÉCHAGE INTÉRIEUR	Appuyez sur le bouton purificateur pendant 3 secondes pour allumer/éteindre la fonction de séchage intérieur. Lorsque la fonction de séchage intérieur est activée, le symbole % clignote en continu.
TÉMOIN LUMINEUX D'HUMIDITÉ	1. Lorsque l'humidité ambiante est ≥ 80 %, un témoin rouge s'allume. 2. Lorsque l'humidité ambiante est ≥ 56 % et ≤ 78 %, un témoin jaune s'allume. 3. Lorsque l'humidité ambiante est ≤ 54 %, un témoin bleu s'allume.
HIGH & LOW	Lorsque l'humidité ambiante est supérieure à 90 %. L'écran indiquera HI. Lorsque l'humidité ambiante est inférieure à 32 %, l'écran affichera LO.
SILENCIEUX	Appuyez sur le bouton de luminosité et le bouton de rotation en même temps pour allumer/éteindre le signal sonore. Seul le bouton du signal sonore sera mis en sourdine. L'alerte continuera de bipper pour avertir l'utilisateur.

VIDER LE RÉSERVOIR D'EAU

Il y a deux manières de vider le réservoir d'eau. La première consiste à le faire manuellement, la seconde à utiliser un tuyau de drainage.



Retirez le réservoir uniquement lorsque l'appareil n'est pas en fonctionnement et est débranché.

PROCESSUS MANUEL

1. Retirez le réservoir de l'unité (voir image 1.5).
2. Tenez fermement le réservoir pour éviter que l'eau ne coule du réservoir.
3. Videz le réservoir soigneusement dans un évier ou un autre lieu approprié pour le drainage de l'eau.
4. Si nécessaire, nettoyez le réservoir à l'aide d'un chiffon sec.
5. Placez le réservoir dans l'appareil.

TUYAU DE DRAINAGE



Assurez-vous toujours que le réservoir est vide avant de raccorder le tuyau de drainage.

1. Utilisez le tuyau pré-emballé
2. Retirez le bouchon de drainage.
3. Vissez le tuyau de drainage dans le raccord d'écoulement et assurez-vous toujours qu'il est bien verrouillé.
4. Assurez-vous que le tuyau passe par le trou de drainage et est placé vers le bas.
5. Raccordez le tuyau à un drain, en évitant qu'il soit courbé ou obstrué.



Ne retirez pas le réservoir d'eau tant que le tuyau est raccordé.



Quand le tuyau de drainage est retiré, préparez-vous à ce que de l'eau sorte du tuyau ou du raccord d'écoulement.

FONCTIONNEMENT SANS FIL (UNIQUEMENT DISPONIBLE SUR LES MODÈLES SMART)

FONCTIONS RF BASIQUES

Paramètres	Description
Fréquence de fonctionnement	2,400 à 2,4835 GHz
Puissance conduite	13 dBm à 23 dBm
Norme sans fil	IEEE 802.11b/g/n (canaux 1 à 14)
Vitesse de transmission des données	11b : 1, 2, 5,5, 11 (Mbit/s) 11g : 6, 9, 12, 18, 24, 36, 48, 54 (Mbps) 11n : HT20 MC S 0 à 7
Type d'antenne	Antenne PCB avec un gain de crête de 2,54 dBi

1. Activez le bluetooth et le WiFi sur votre téléphone ou votre tablette. Utilisez votre téléphone pour scanner le QR code ci-dessous ou recherchez « Smart life » sur Google play ou l'App store pour télécharger et installer l'application.
2. Ouvrez l'application et inscrivez-vous.
3. Appuyez sur le bouton « Mode » pendant 3 secondes pour activer le processus d'appairage WiFi.
4. Suivez les instructions de l'application.



NOTE :

- L'unité fonctionne uniquement avec les réseaux WiFi 2.4 GHz. Vérifiez la fréquence de votre réseau, contactez votre fournisseur internet ou consultez le manuel de votre routeur sans fil.
- Si l'unité a des difficultés à se connecter au réseau WiFi, il se peut qu'elle soit trop loin du routeur.
- La connexion WiFi peut être interrompue en raison du réseau domestique et/ou de l'environnement sans fil.
- La connexion WiFi peut ne pas fonctionner en raison du fournisseur internet.



D. ENTRETIEN



Assurez-vous que l'appareil a été éteint et, le cas échéant, débranché de toute source d'alimentation électrique.

NETTOYAGE



Utilisez uniquement un chiffon doux et sec pour nettoyer l'appareil. Si l'appareil est particulièrement sale, vous pouvez le nettoyer à l'aide d'un chiffon imbibé d'eau tiède.

L'appareil doit être nettoyé régulièrement. Avant et après utilisation, vérifiez toujours qu'il n'y ait pas d'accumulation de poussière. Nettoyez la poussière à l'aide d'un chiffon doux sec ou d'un pinceau.

CHAQUE SAISON

Avant ou après la saison ou d'autres périodes d'utilisation fréquente, nettoyez toujours le boîtier de l'appareil, les filtres et le réservoir. Assurez-vous que le réservoir est vide et qu'aucun tuyau n'est connecté quand vous rangez l'appareil.

FILTRES

Nettoyez vos filtres chaque semaine pour éviter que le flux d'air ne se bouche.

1. Retirez le réservoir d'eau ou déconnectez le tuyau comme décrit dans les instructions.
2. Retirez le filtre principal.
3. Retirez le filtre jetable, le cas échéant.
4. Nettoyez les filtres à l'aide d'un aspirateur.
5. Remplacez d'abord le filtre jetable, puis le filtre principal. Pensez à bien fixer le filtre principal.

Remplacez le filtre jetable lorsque la saleté et la poussière ne peuvent plus être retirés à l'aide d'un aspirateur. Le filtre principal ne doit pas être remplacé.



Ne jamais utiliser l'appareil sans filtre principal. Il peut être utilisé sans filtre jetable, mais cela aura un impact sur le processus de filtrage.

Conditions de garantie

Votre déshumidificateur bénéficie de deux ans de garantie à compter de la date d'achat. Tous les défauts matériels ou de fabrication feront l'objet d'une réparation ou d'un remplacement gratuit. Les conditions suivantes s'appliquent :

- Les demandes de compensation, y compris pour dommages indirects, ne seront pas recevables.
- La réparation ou le remplacement de composants pendant la période de garantie ne donnera lieu à aucune extension de cette période.
- La garantie expire si des modifications ont été effectuées, si des pièces non authentiques ont été installées ou si le déshumidificateur a été réparé par un tiers.
- Les composants sujets à une usure normale, comme le filtre à air, ne sont pas couverts par la garantie.
- La garantie est valide uniquement sur présentation du ticket de caisse original, non modifié et indiquant la date d'achat.
- La garantie ne couvre pas les dommages provoqués par des actions différentes de celles décrites dans le manuel d'utilisation ou par la négligence.
- Les coûts de transport et les risques impliqués pendant le transport du déshumidificateur ou des composants doivent toujours relever de la responsabilité de l'acheteur.

Pour éviter des dépenses superflues, nous vous recommandons de toujours lire attentivement le manuel d'utilisation au préalable. S'il ne vous donne pas de solution, apportez le déshumidificateur chez votre distributeur pour réparation.

E. DÉPANNAGE

Tableau de dépannage

PROBLÈME	CAUSE	SOLUTIONS
L'unité ne fonctionne pas.	L'alimentation n'est pas branchée.	Insérez la fiche dans la prise murale.
L'appareil ne déshumidifie pas.	Le réservoir d'eau est plein.	Videz l'eau du réservoir.
	Le réservoir d'eau n'a pas été correctement remplacé.	Placez le réservoir d'eau dans la bonne position.
	Le filtre à air est bouché.	Nettoyez le filtre à air.
Le déshumidificateur fonctionne, mais ne réduit pas assez l'humidité.	Le déshumidificateur a atteint le niveau prédéfini.	Il est normal que l'appareil ne déshumidifie pas dans ces conditions.
	La pièce est trop grande.	Nous vous recommandons d'utiliser un déshumidificateur de plus grande capacité.
	Il y a trop de sources d'humidité.	Nous vous recommandons d'utiliser un déshumidificateur de plus grande capacité.
	Il y a trop de ventilation.	Réduisez la ventilation (par exemple, fermez les fenêtres et les portes).

Codes d'erreur

Codes d'erreur	Conditions	Solutions
C1	Circuit coupé/court circuit de la thermistance NTC	Contactez le revendeur ou un technicien agréé
	NTC thermistance ≥ 40 °C	
C2	Circuit coupé/court circuit du capteur de température	
	Le capteur d'humidité et de température est mal connecté	
C8	Fuite de réfrigérant	Voir les consignes et instructions de sécurité

TABLE OF CONTENTS

- A. General Information
- B. Installation
- C. Use
- D. Maintenance & warranty
- E. Troubleshooting

A. GENERAL INFORMATION

Read the warning and safety manual first before you read this manual or instal/use this unit.

The images, figures and illustrations mentioned referred to in the text are located on page 2 of this manual.

B. INSTRUCTIONS

This appliance dehumidifies living room/area and is best placed in a central spot within the room. Never use in wet environments or outdoors.



Make sure the appliance always places on a leveled floor and in horizontal position.

1. Before positioning the appliance, always make sure that it has at least a minimum area of free space to prevent obstruction of the airflow. This is showed in pic 2.
2. Make sure that doors and windows are closed to allow for efficient functioning of the appliance.
3. Insert the plug into an earthed socket.
4. If the appliance is to be moved, then always make sure to empty the water tank or disconnect the drain as instructed in this manual.

C. USE

CONTROL PANEL

The appliance control panel is displayed at, pic 3. Before using the control panel check if:



- The water bucket is correctly installed
- That the bucket is not removed during operation
- If a drain is installed, it must be installed according to the "Drainage hose" section.



The lowest ambient working condition: 5°C / 35% relative humidity The highest ambient working condition: 35°C / 90% relative humidity.









The control panel functions refer to the numbers on pic 3.

	ON/OFF	Switch on/off the power
	SPEED	Press the button to set up the air speed.(1/2/3/AUTO). Long press for 3sec can clean the P3/P4 notice.
	OPERATION	Press the button to set up ECO dehumidifier /purify/ dehumidifier mode. Long press for 3 sec can turn on the inner dry appointment.
	HUMIDITY	Press the button to set up humidity ranges of performance. (CO/40%/45%---80%/CO)
	TIMER	Set turn off time (0h-9h). Long press for 3 sec to turn on/off the child lock.
	SWING	Press the button to switch on/off swing performance.

	MODE	Press the button can set in Manual/Dry clothes/Night/AUTO mode. Long press for 3 sec, will start wifi matching process.
	LIGHT ADJUSTMENT	Press the button to adjust the display& indicator light.

OPERATING CONTROL FUNCTIONS:

When user plugs the appliance into power socket. The appliance is in standby.

	ON/OFF	ON: Turn "ON/OFF". The appliance will start to operate. OFF: Press the "ON/OFF" again to turn off the appliance.
	SPEED	Press "SPEED" to select the fan working at "1" level or "2" level. or "3" level. or "AUTO" level
	OPERATION	Press the button to select the appliance operating at ECO dehumidifier, purify, or dehumidifier mode While operating at ECO dehumidifier, Both icons switch on. While operating at PURIFY mode, only the purify icon switch on. While operating at DEHUMIDIFIER, the dehumidify icon stays on and operation icon flashes.
	HUMIDITY	The appliance could set the humidity :CO, 40%, 45%, 50%, 55%, 60%, 65%, 70%, 75%, 80%, CO. Only dry clothes mode and AUTO mode could not set humidity.
	TIMER	When the appliance is powered on, press the Timer mode (0h-9h) to set the operating duration, the timer symbol displayed on screen.
	SWING	Press the button to switch on/off swing performance.
	MODE	Pressing the button can set the appliance in Manual/Dry clothes/Night/AUTO mode (dehumidify mode & ECO dehumidify mode). If in purify mode, only choose manual & night mode. Long press for 3 sec, will start WiFi matching process.
	LIGHT ADJUSTMENT	Press the button to set the light. (Light sleep/Deep sleep/ All light on) LIGHT SLEEP : Turn off the room humidity indicator DEEP SLEEP : Turn off the room humidity indicator and display.
	WATER FULL	When the water tank is full, the appliance will alert by sound. The P2 will illuminate and light indicator will flash a red light. The appliance will automatically stop operating. Empty the water and then refill the water tank. The appliance will automatically operate in the last setting. Compressor will start operating after 5 minutes.
	AUTOMATIC DEFROSTING	When using the appliance in low temperature environments, frost may build up inside the appliance. The appliance has an automatic defrosting function and will automatically activate defrost mode. The P1 indicator will illuminate.
	COMPRESSOR PROTECTION	This appliance is equipped with compressor protection function—that is, compressor has five minutes period between operation start and shut down.
	MEMORIZE	The appliance will memorize the previous setting when plugged in. (Child lock and Timer will not be memorized). The appliance will operate in default setting when power plug is disconnected.
	AUTOMATIC RESTART AFTER POWER FAILURE	The appliance will automatically turn on and operates in the last setting after power returns. (Timer will not be memorized).

INNER DRY	Press the purify button for 3sec can turn on/off the inner dry function. When the inner dry function is activated, the % symbol will keep flashing.
HUMIDIFY LIGHT INDICATOR	<ol style="list-style-type: none"> 1. When ambient humidity is $\geq 80\%$, it will show a red light. 2. When ambient humidity is $\geq 56\%$ and $\leq 78\%$, it will show a yellow light. 3. When ambient humidity $\leq 54\%$, it will show a blue light.
HIGH & LOW	When the ambient humidity is over 90%. The display will show HI. When the ambient humidity is lower than 32%, The display will show LO.
SILENT	Press the light button and swing button in the same time to turn on/off the sound. Only the button beeper sound will be mute. The alert will still make noise to remind user.

EMPTY THE WATER TANK

There are two ways of emptying the water tank. The first is doing so manually, the second is by using a drain hose.



Only remove the tank when the appliance is not in operation and unplugged.

MANUAL PROCESS

1. Remove the tank, see pic 1.5., from the unit.
2. Grab on firmly to the tank and prevent any water dropping from the tank.
3. Empty the tank carefully in a sink or other location specified for drainage water.
4. Clean the tank if necessary with a dry cloth.
5. Place the tank in the appliance.

DRAIN HOSE



Always make sure the tank is empty before connecting the drain hose

1. Use the pre-packed hose
2. Remove the drain stop.
3. Thread the drain hose onto the nozzle and always make sure it is locked securely.
4. Make sure the hose goes through the drain hole and is placed downward.
5. Connect the hose to a drain, preventing it from being bent or obstructed.



Don't remove the water tank while the hose is connected.



When the drain hose is eventually removed, prepare for water leaking out of the hose or the drain nozzle.

WIRELESS OPERATION (ONLY AVAILABLE ON SMART MODELS)

BASIC RF FEATURES

Parameter	Description
Working frequency	2.400 to 2.4835 GHz
Conducted power	13 dBm to 23 dBm
Wireless standard	IEEE 802.11b/g/n (channels 1 to 14)
Data transmission rate	11b: 1, 2, 5.5, 11 (Mbps) 11g: 6, 9, 12, 18, 24, 36, 48, 54 (Mbps) 11n: HT20 MC S 0 to 7
Antenna type	PCB antenna with a peak gain of 2.54 dBi

1. Enable bluetooth and WiFi on your phone or tablet. Use your phone to scan the QR code below or search "Smart life" in Google play or App store to download and install the app.
2. Open the app and sign in.
3. Press the 'MODE' button for 3 seconds to activate the Wi-Fi matching process.
4. Follow the instructions in the app.



NOTE:

- The unit supports 2.4 GHz Wi-Fi networks only. Check your network frequency, contact your Internet provider or refer to your wireless router manual.
- If the unit is having trouble connecting to the Wi-Fi network, it may be too far from the router.
- The Wi-Fi connection may be interrupted because of the home network and/or surrounding wireless environment.
- The Wi-Fi connection may not work depending on the Internet provider.



D. MAINTENANCE



Make sure the appliance has been turned off and if applicable detached from any energy source.

CLEANING



Only use a soft, dry cloth to wipe the appliance clean. If the appliance is especially dirty, you can use a cloth soaked in handwarm water to wipe it clean.

The appliance must be periodically cleaned. Before and after use always check for dust formation. Clean of any dust with a dry clean cloth or brush.

PER SEASON

Before or after the season or other periods of frequent use, always clean the appliance case, filters and tank. Make sure the tank is empty and no drain is connected when storing the appliance.

FILTERS

Clean your filters every week to avoid blocking of the air flow.

1. Take out the water container or disconnect the drain as described in the instructions.
2. Take out the screen filter.
3. When present remove the disposable filter.
4. Clean the filters with a vacuum cleaner.
5. Replace the disposable filter in first, then the screen filter. Make sure to lock the screen filter.

Replace the disposable filter when filth and dirt can no longer be removed with a vacuum cleaner. The screen filter does not have to be replaced.



Never use the appliance without a screen filter. It can be used without the disposable filter but this will impact the filtering process.

Guarantee and warranty conditions

There is a two-year warranty on your dehumidifier from the date of purchase. All material or manufacturing defects will be repaired free of charge.

The following applies:

- All claims for compensation, including consequential damage, will not be entertained.
- Any repairs or replacement of components during the warranty period will not result in an extension of the warranty period.
- The warranty will expire if any alterations have been made, not genuine components have been fitted or if the dehumidifier has been repaired by a third party.
- Components subject to normal wear and tear, such as the air filter, are not covered by the warranty.
- The warranty is only valid on presentation of the original, unaltered, and date-stamped purchase receipt.
- The warranty does not cover damage caused by actions that deviate from those as described in the user's manual or by neglect.
- Transportation costs and the risks involved during the transportation of the dehumidifier or components shall always be for the account of the purchaser.

To prevent unnecessary expenses, we recommend that you always carefully read the user's manual first. If this does not provide a solution, take the dehumidifier to your distributor for repair.

E. TROUBLESHOOTING

Troubleshooting table

PROBLEM	CAUSE	SOLUTIONS
The unit does not work.	The power is not connected.	Insert the plug into the wall outlet.
The device does not dehumidify.	The water container is full.	Remove the water from the container.
	The water container has not been replaced correctly.	Place the water container in the correct position.
	The air filter is clogged.	Clean the air filter.
	The dehumidifier has reached its pre-set level.	It is normal that the device does not dehumidify in these conditions.
The dehumidifier works, but reduces the relative humidity insufficiently.	The room is too large.	We recommend using a dehumidifier with a greater capacity.
	There are too many sources of humidity.	We recommend using a dehumidifier with a greater capacity.
	There is too much ventilation.	Reduce ventilation (e.g. close windows and shut doors.)

Error codes

Error codes	Conditions	Solutions
C1	Open cut/Short cut of the NTC thermistor	Contact the dealer or an authorized technician
	NTC thermistor $\geq 40^{\circ}\text{C}$	
C2	Open cut/Short cut of the temperature sensor	
	The temperature humidity sensor is misconnected	
C8	Refrigerant leakage	See the safety sentences and instructions

INDICE

- A. Informazioni generali
- B. Installazione
- C. Utilizzo
- D. Manutenzione e garanzia
- E. Risoluzione dei problemi

A. INFORMAZIONI GENERALI

Prima di leggere il presente manuale o di installare/utilizzare l'unità, leggere le avvertenze e il manuale di sicurezza.

Le immagini, le figure e le illustrazioni citate nel testo si trovano a pagina 2 del presente manuale.

B. ISTRUZIONI

Questo apparecchio deumidifica il soggiorno e va collocato in un punto centrale della stanza. Non utilizzare mai in ambienti umidi o all'aperto.



Assicurarsi che l'apparecchio sia sempre collocato su un pavimento livellato e in posizione orizzontale.

1. Prima di posizionare l'apparecchio, accertarsi sempre che vi sia almeno una superficie minima libera per evitare di ostruire il flusso d'aria. Questo è mostrato nella figura 2.
2. Assicurarsi che porte e finestre siano chiuse per consentire un funzionamento efficiente dell'apparecchio.
3. Inserire la spina in una presa con messa a terra.
4. Se l'apparecchio deve essere spostato, assicurarsi sempre di svuotare la tanica dell'acqua o di scollegare lo scarico come indicato in questo manuale.

C. UTILIZZO

PANNELLO DI CONTROLLO

Il pannello di controllo dell'apparecchio è visualizzato in Figura 3. Prima di utilizzare il pannello di controllo, verificare se:



- La tanica dell'acqua è installata correttamente
- Che la tanica dell'acqua non venga rimossa durante il funzionamento
- Se viene installato uno scarico, questo deve essere installato secondo quanto indicato nella sezione "Tubo di scarico".



Condizioni ambientali di lavoro minime: 5°C / 35% di umidità relativa
Condizioni ambientali di lavoro massime: 35°C / 90% di umidità relativa.









Le funzioni del pannello di controllo si riferiscono ai numeri della figura 3.

	ON/OFF	premere il pulsante per accendere/spegnere l'apparecchio.
	SPEED	premere il pulsante per configurare la velocità dell'aerazione (1/2/3/AUTO). Tenere premuto per 3 secondi per eliminare l'avviso P3/P4.
	OPERATION	premere il pulsante per configurare le modalità deumidificatore ECO/purificatore/deumidificatore. Tenere premuto per 3 secondi per attivare la funzione di asciugatura interna.
	HUMIDITY	premere il pulsante per configurare il livello di umidità desiderato. (CO/40%/45%---80%/CO)
	TIMER	premere il pulsante per impostare l'orario di spegnimento (0h-9h). Tenere premuto per 3 secondi per attivare o disattivare il blocco bambini.

	SWING	premere il pulsante per attivare o disattivare la rotazione.
	MODE	premere il pulsante per impostare le modalità Manual/Dry clothes/Night/AUTO. Tenere premuto per 3 secondi per avviare la procedura di associazione WiFi.
	REGOLAZIONE LUMINOSITÀ	premere il pulsante per regolare la luminosità del display e degli indicatori.

FUNZIONI DI CONTROLLO OPERATIVO:

Quando l'utente collega l'apparecchio alla presa di corrente. L'apparecchio è in standby.

	ON/OFF	ON: premere "ON/OFF" (Acceso/Spento). L'apparecchio entra in funzione. OFF: premere nuovamente il pulsante "ON/OFF" per spegnere l'apparecchio.
	SPEED	premere "SPEED" per impostare il funzionamento della ventola sul livello 1, 2, 3 o AUTO.
	INDICATORE OPERATION	premere il pulsante per selezionare il funzionamento dell'apparecchio in modalità ECO deumidificatore, purificatore o deumidificatore. Durante il funzionamento del deumidificatore ECO, entrambe le icone si accendono. Durante il funzionamento in modalità PURIFY, si accende solo l'icona di purificazione. Durante il funzionamento a DEHUMIDIFIER, l'icona di deumidificazione rimane accesa e l'icona OPERATION lampeggia.
	UMIDITÀ	l'apparecchio consente di impostare il livello di umidità desiderato su: CO, 40%, 45%, 50%, 55%, 60%, 65%, 70%, 75%, 80%, CO. È inoltre possibile non impostare alcun livello di umidità, ma solo per le modalità Dry clothes e AUTO.
	TIMER	quando l'apparecchio è acceso, premere la modalità Timer (0h-9h) per impostare la durata del funzionamento; il simbolo del timer viene visualizzato sullo schermo.
	ROTAZIONE	premere il pulsante per attivare o disattivare la rotazione.
	MODALITÀ	premere il pulsante per impostare le modalità Manual/Dry clothes/Night/AUTO (per deumidificatore e deumidificatore ECO). Se l'apparecchio è utilizzato come purificatore, è possibile scegliere solo fra le modalità Manual e Night. Tenere premuto per 3 secondi per avviare la procedura di associazione WiFi.
	REGOLAZIONE LUMINOSA	premere il pulsante per regolare la luminosità scegliendo fra tre opzioni (Light sleep/Deep sleep/All light on) LIGHT SLEEP: disattiva l'indicatore di umidità della stanza. DEEP SLEEP: disattiva l'indicatore di umidità della stanza e il display.
	WATER FULL	quando la tanica dell'acqua è piena, l'apparecchio emette un segnale acustico. La spia P2 si illumina e l'indicatore luminoso lampeggia in rosso. L'apparecchio smette di funzionare automaticamente. Per riavviare il funzionamento, svuotare la tanica dell'acqua e riposizionarla nell'unità. L'apparecchio riprenderà il funzionamento automaticamente, con l'ultima configurazione impostata. Il compressore inizierà a funzionare dopo 5 minuti.

SBRINAMENTO AUTOMATICO	quando l'apparecchio viene utilizzato in ambienti a basse temperature, potrebbe formarsi della brina all'interno dell'apparecchio. L'apparecchio è dotato di una funzione di sbrinamento automatico, che in tali casi si attiverà automaticamente. L'indicatore P1 si illuminerà.
PROTEZIONE DEL COMPRESSORE	l'apparecchio è inoltre dotato di una funzione per la protezione del compressore: è cioè previsto un periodo di cinque minuti fra l'inizio del funzionamento e lo spegnimento.
MEMORIZZAZIONE	quando il cavo di alimentazione è collegato, l'apparecchio memorizza la configurazione precedente (non saranno memorizzati il blocco bambini e il timer). Quando il cavo di alimentazione è scollegato, l'apparecchio funziona secondo l'impostazione predefinita.
RIAVVIO AUTOMATICO DOPO UN'INTERRUZIONE DI CORRENTE	l'apparecchio si accende automaticamente e funziona con l'ultima impostazione dopo il ripristino dell'alimentazione. (Il timer non viene memorizzato).
ASCIUGATURA INTERNA	tenere premuto il pulsante purificatore per 3 secondi per attivare o disattivare la funzione di asciugatura interna. Quando la funzione di asciugatura interna è attivata, il simbolo % lampeggia.
INDICATORE LUMINOSO DELL'UMIDITÀ	<ol style="list-style-type: none"> 1. Quando l'umidità ambiente è pari o superiore all'80%, l'indicatore si illumina in rosso. 2. Quando l'umidità è compresa fra il 56% e il 78%, l'indicatore si illumina in giallo. 3. Quando l'umidità ambiente è inferiore al 54%, l'indicatore si illumina in blu.
HIGH & LOW	quando l'umidità ambiente è superiore al 90%, il display mostra il simbolo HI. Quando l'umidità ambiente è inferiore al 32%, il display mostra il simbolo LO.
SILENZIOSO	premere contemporaneamente i pulsanti luminosità e rotazione per attivare o disattivare i segnali acustici. La funzione di attivazione o disattivazione riguarda unicamente i segnali acustici. L'avviso sonoro di promemoria non può essere disattivato.

SVUOTARE LA TANICA DELL'ACQUA

La tanica dell'acqua può essere svuotata in due modi. Il primo consiste nel farlo manualmente, il secondo nell'utilizzare un tubo di scarico.



Rimuovere la tanica solo quando l'apparecchio non è in funzione e non è collegato alla rete elettrica.

PROCESSO MANUALE

1. Rimuovere la tanica, vedere figura 1.5., dall'unità.
2. Aggrapparsi saldamente alla tanica per evitare che l'acqua esca dalla tanica.
3. Svuotare con cautela la tanica in un lavandino o in un altro luogo adatto allo scarico dell'acqua.
4. Se necessario, pulire la tanica con un panno asciutto.
5. Posizionare la tanica nell'apparecchio.

TUBO DI SCARICO



Assicurarsi sempre che la tanica sia vuota prima di collegare il tubo di scarico

1. Utilizzare il tubo flessibile preconfezionato
2. Rimuovere il fermo di scarico.
3. Infilare il tubo di scarico sull'ugello e assicurarsi sempre che sia bloccato in modo sicuro.
4. Assicurarsi che il tubo passi attraverso il foro di scarico e sia posizionato verso il basso.
5. Collegare il tubo a uno scarico, evitando che si pieghi o si ostruisca.



Non rimuovere la tanica dell'acqua mentre il tubo è collegato.



Quando il tubo di scarico viene rimosso, prepararsi a una fuoriuscita di acqua dal tubo o dall'ugello di scarico.

FUNZIONAMENTO WIRELESS (DISPONIBILE SOLO SUI MODELLI SMART)

CARATTERISTICHE RF DI BASE

Parametro	Descrizione
Frequenza di lavoro	da 2,400 a 2,4835 GHz
Puissance conduite	Da 13 dBm a 23 dBm
Standard wireless	IEEE 802.11b/g/n (canali da 1 a 14)
Velocità di trasmissione dei dati	11b: 1, 2, 5,5, 11 (Mbps) 11g: 6, 9, 12, 18, 24, 36, 48, 54 (Mbps) 11n: HT20 MC S da 0 a 7
Tipo di antenna	Antenna PCB con un guadagno di picco di 2,54 dBi

1. Attivare il Bluetooth e il WiFi sul telefono o sul tablet. Utilizzare il telefono per scansionare il codice QR qui sotto o cercare "Smart life" in Google play o App store per scaricare e installare l'applicazione.
2. Aprire l'applicazione e accedere.
3. Premere il pulsante "Modalità" per 3 secondi per attivare il processo di abbinamento Wi-Fi.
4. Seguire le istruzioni dell'app.



NOTA:



- L'unità supporta solo reti Wi-Fi a 2,4 GHz. Controllare la frequenza di rete, contattare il provider Internet o consultare il manuale del router wireless.
- Se l'unità ha problemi di connessione alla rete Wi-Fi, è possibile che sia troppo lontana dal router.
- La connessione Wi-Fi potrebbe interrompersi a causa della rete domestica e/o dell'ambiente wireless circostante.
- La connessione Wi-Fi potrebbe non funzionare a seconda del provider Internet.

D. MANUTENZIONE



Assicurarsi che l'apparecchio sia stato spento ed eventualmente staccato da qualsiasi fonte di energia.



Per pulire l'apparecchio utilizzare solo un panno morbido e asciutto. Se l'apparecchio è particolarmente sporco, si può usare un panno imbevuto di acqua tiepida per pulirlo.

L'apparecchio deve essere pulito periodicamente. Prima e dopo l'uso controllare sempre la formazione di polvere. Eliminare la polvere con un panno o una spazzola asciutti e puliti.

A OGNI CAMBIO DI STAGIONE

Prima o dopo la stagione o altri periodi di uso frequente, pulire sempre la cassa dell'apparecchio, i filtri e la tanica. Quando si ripone l'apparecchio, accertarsi che la tanica sia vuota e che non sia collegato alcuno scarico.

FILTRI

Pulire i filtri ogni settimana per evitare di bloccare il flusso d'aria.

1. Estrarre la tanica dell'acqua o scollegare lo scarico come descritto nelle istruzioni.
2. Estrarre il filtro a sipario.
3. Se presente, rimuovere il filtro monouso.
4. Pulire i filtri con un aspirapolvere.
5. Sostituire prima il filtro monouso e poi il filtro a sipario. Assicurarsi di bloccare il filtro a sipario.

Sostituire il filtro monouso quando la sporcizia non può più essere rimossa con l'aspirapolvere. Il filtro a sipario non deve essere sostituito.



Non utilizzare mai l'apparecchio senza il filtro a sipario. Può essere utilizzato senza il filtro monouso, ma ciò influisce sul processo di filtraggio.

Condizioni di garanzia

Il deumidificatore è coperto da una garanzia di due anni dalla data di acquisto. Tutti i difetti di materiale o di fabbricazione saranno riparati gratuitamente.

Si applica quanto segue:

- Tutte le richieste di risarcimento, compresi i danni conseguenti, non saranno prese in considerazione.
- Eventuali riparazioni o sostituzioni di componenti durante il periodo di garanzia non comporteranno un'estensione del periodo di garanzia.
- La garanzia decade se sono state apportate modifiche, se sono stati montati componenti non originali o se il deumidificatore è stato riparato da terzi.
- I componenti soggetti a normale usura, come il filtro dell'aria, non sono coperti dalla garanzia.
- La garanzia è valida solo su presentazione della ricevuta d'acquisto originale, inalterata e con data di scadenza.
- La garanzia non copre i danni causati da azioni diverse da quelle descritte nel manuale d'uso o da negligenza.
- Le spese di trasporto e i rischi connessi al trasporto del deumidificatore o dei componenti sono sempre a carico dell'acquirente.

Per evitare spese inutili, si consiglia di leggere sempre attentamente il manuale d'uso. Se non si riesce a risolvere il problema, portare il deumidificatore al proprio distributore per la riparazione.

E. RISOLUZIONE DEI PROBLEMI

Tabella di risoluzione dei problemi

PROBLEMA	CAUSA	SOLUZIONI
L'unità non funziona.	L'alimentazione non è collegata.	Inserire la spina nella presa di corrente.
Il dispositivo non deumidifica.	La tanica dell'acqua è piena.	Rimuovere l'acqua dalla tanica.
	La tanica dell'acqua non è stata sostituita correttamente.	Collocare la tanica dell'acqua nella posizione corretta.
	Il filtro dell'aria è intasato.	Pulire il filtro dell'aria.
	Il deumidificatore ha raggiunto il livello preimpostato.	È normale che l'apparecchio non deumidifichi in queste condizioni.
Il deumidificatore funziona, ma riduce l'umidità relativa in modo insufficiente.	La stanza è troppo grande.	Si consiglia di utilizzare un deumidificatore con una capacità maggiore.
	Ci sono troppe fonti di umidità.	Si consiglia di utilizzare un deumidificatore con una capacità maggiore.
	La ventilazione è eccessiva.	Ridurre la ventilazione (ad esempio, chiudere le finestre e le porte).

Codici di errore

Codici di errore	Condizioni	Soluzioni
C1	Circuito aperto/corto circuito del termistore NTC	Contattare il rivenditore o un tecnico autorizzato
	Termistore NTC ≥ 40 °C	
C2	Circuito aperto/corto circuito del sensore di temperatura	
	Il sensore di temperatura e umidità è collegato in modo errato	
C8	Perdita di refrigerante	Vedere le indicazioni e le istruzioni di sicurezza

INHOUDSOPGAVE

- A. Algemene informatie
- B. Installatie
- C. Gebruik
- D. Onderhoud en garantie
- E. Probleemoplossing

A. ALGEMENE INFORMATIE

Lees voordat u deze handleiding leest eerst de handleiding met waarschuwingen en veiligheidsinformatie, en installeer/gebruik dit apparaat pas als u alles heeft gelezen.

De afbeeldingen, figuren en illustraties waarnaar in de tekst verwezen wordt, vindt u op pagina 2 van deze handleiding.

B. INSTRUCTIES

Dit apparaat is een luchtontvochtiger voor een woonkamer/ruimte. De beste plek om hem neer te zetten is midden in de ruimte. Nooit gebruiken in een natte omgeving of buiten.



Zorg ervoor dat het apparaat altijd op een gelijke vloer en in horizontale positie staat.

1. Controleer voordat u het apparaat neerzet dat er een minimale vrije ruimte omheen is zodat de luchtstroom niet wordt belemmerd. Dit staat afgebeeld in Afb. 2.
2. Zorg dat ramen en deuren gesloten zijn, pas dan kan het apparaat doeltreffend werken.
3. Steek de stekker in een geaard stopcontact.
4. Moet het apparaat verplaatst worden, leeg dan eerst het waterreservoir of verwijder de afvoerslang zoals aangegeven in deze handleiding.

C. GEBRUIK

BEDIENINGSPANEEL

Zie voor een afbeelding van het bedieningspaneel Afb. 3. Controleer voordat u het bedieningspaneel gebruikt of:



- Het waterreservoir correct geplaatst is
- Het reservoir tijdens bedrijf niet verwijderd wordt
- Als er een afvoerslang wordt gebruikt, dient deze bevestigd te worden zoals vermeld in de rubriek "Afvoerslang".



De laagste bedrijfscondities van de ruimte: 5°C / 35% relatieve vochtigheid De hoogste bedrijfscondities van de ruimte: 35°C / 90% relatieve vochtigheid.









De functies van het bedieningspaneel verwijzen naar de nummers in Afb. 3.

	ON/OFF	De stroom in/uitschakelen
	SPEED	Druk op de knop om de luchtsnelheid in te stellen.(1/2/3/AUTO). Houd 3 seconden ingedrukt om de P3/P4-melding te wissen.
	OPERATION	Druk op de knop voor instellen van de modi ECO-ontvochtigen/ Zuiveren/Ontvochtigen. Houd 3 seconden ingedrukt om de functie Binnenkant drogen aan te zetten.
	HUMIDITY	Druk op de knop om het gewenste luchtvochtigheidsbereik in te stellen. (CO/40%/45%---80%/CO)
	TIMER	Instellen einde bedrijfstijd (0-9 uur). Houd 3 seconden ingedrukt om het kinderslot aan/uit te zetten.
	SWING	Druk op de knop om de draaifunctie aan/uit te zetten.

	MODE	Druk op de knop voor het instellen van de modi Handmatig/Kleren drogen/Nacht/AUTO. Houd 3 seconden ingedrukt, waarna het apparaat de beschikbare WiFi-verbinding zoekt.
	LIGHT ADJUSTMENT	Druk op de knop om het licht van de display en indicatorlampjes aan te passen.

BEDIENING REGELFUNCTIES:

Als gebruiker het apparaat aansluit op stopcontact. Het apparaat staat in stand-by.

	ON/OFF	AAN: Druk op "AAN/UIT". Het apparaat begint te werken. UIT: Druk nogmaals op "AAN/UIT" om het apparaat uit te zetten.
	SPEED	Druk op "SPEED" om de ventilatorsnelheid in te stellen op stand "1", "2", "3" of "AUTO"
	OPERATION	Druk op deze knop om het apparaat in te stellen op de modus ECO-ontvochtiger, Zuiveren of Ontvochtigen In de modus ECO-ontvochtiger lichten beide pictogrammen op. In de modus ZUIVEREN licht alleen het pictogram Zuiveren op. In de modus ONTVOCHTIGER brandt het pictogram Ontvochtiger continu en knippert het icoon operation.
	LUCHTVOCHTIGHEID	Het apparaat kan ingesteld worden op luchtvochtigheidsgraad: CO, 40%, 45%, 50%, 55%, 60%, 65%, 70%, 75%, 80%, CO. Alleen voor de modi Kleren drogen en AUTO kan geen vochtigheidsgraad ingesteld worden.
	TIMER	Druk als het apparaat is ingeschakeld op de modus Timer (0u-9u) om de bedrijfsduur in te stellen. Het symbool Timer wordt op het scherm afgebeeld.
	SWING	Druk op de knop om de draaifunctie aan/uit te zetten.
	MODE	Door op deze knop te drukken kunt u het apparaat instellen op de modi Handmatig/Kleren drogen/Nacht/AUTO (Modus ontvochtigen en modus ECO-ontvochtigen). In de modus Zuiveren kan alleen gekozen worden voor de modi Handmatig en Nacht. Houd 3 seconden ingedrukt, waarna het apparaat de beschikbare WiFi-verbinding zoekt.
	LIGHT ADJUSTMENT	Druk op de knop om het licht in te stellen. (Lichte slaap/Diepe slaap/ Alle lampjes aan) LICHTE SLAAP: Zet het lampje Luchtvochtigheid kamer uit DIEPE SLAAP: Zet het lampje Luchtvochtigheid kamer en de display uit.
	WATER FULL	Als het waterreservoir vol is, geeft het apparaat een hoorbare toon. De toets P2 licht op en het lampje knippert rood. Het apparaat stopt automatisch met werken. Leeg het waterreservoir en plaats het terug. Het apparaat slaat automatisch weer aan conform de laatste instelling. De compressor gaat na 5 minuten werken.
	AUTOMATIC DEFROSTING	Als het apparaat gebruikt wordt in een ruimte met een lage temperatuur, kan het zijn dat er binnen in het apparaat ijsvorming plaatsvindt. Het apparaat heeft een automatische functie voor ontdooien en schakelt automatisch over in de ontdooi-stand. Het lampje P1 licht op.
	COMPRESSOR BESCHERMING	Dit apparaat is voorzien van een compressorbescherming. Dit houdt in dat de compressor functioneert met een tijdsinterval van vijf minuten tussen inschakelen en uitschakelen van het apparaat.

MEMORIZE	Het apparaat onthoudt eerdere instellingen als de stekker in de netvoeding zit. (Kinderslot en Timer worden niet onthouden.) Het apparaat werkt conform de fabrieksinstellingen als de stekker niet in het stopcontact zit.
AUTOMATISCH HERSTARTEN NA STROOMUITVAL	Het apparaat slaat automatisch aan en werkt na herstel van de stroomvoorziening conform de laatste instelling. (Timer-instelling wordt niet onthouden).
INNER DRY	Door de knop Zuiveren 3 seconden ingedrukt te houden, wordt de functie Drogen binnenkant in/uitgeschakeld. Gedurende de periode dat het apparaat in de modus Drogen binnenkant staat, knippert het symbool %.
HUMIDIFY LIGHT INDICATOR	<ol style="list-style-type: none"> 1. Als de luchtvochtigheid in de ruimte $\geq 80\%$ is, licht dit lampje rood op. 2. Als de luchtvochtigheid in de ruimte tussen 56% en 78% is, licht dit lampje geel op. 3. Als de luchtvochtigheid in de ruimte $\leq 54\%$ is, licht dit lampje blauw op.
HIGH & LOW	Als de luchtvochtigheid in de ruimte $> 90\%$ is, geeft de display de melding HI. Als de luchtvochtigheid in de ruimte minder dan 32% is, geeft de display de melding LO.
STIL	Druk tegelijkertijd de knoppen Licht en Draaien in om de geluidstoon aan/uit te zetten. Alleen de pieptoon gaat uit. Het waarschuwingssignaal blijft hoorbaar als melding voor de gebruiker.

LEGEN WATERRESERVOIR

Er zijn twee manieren om het waterreservoir leeg te maken. De eerste manier is handmatig, de tweede is met gebruik van een afvoerslang.



Verwijder het reservoir alleen als het apparaat niet is ingeschakeld en de stekker uit het stopcontact is.

HANDMATIG LEGEN

1. Verwijder het reservoir, zie Afb. 1.5, uit het apparaat.
2. Pak het reservoir stevig vast en zorg dat er geen water uit het reservoir drupt.
3. Leeg het reservoir voorzichtig in de gootsteen of een andere voorziening voor waterafvoer.
4. Reinig het reservoir zo nodig met een droge doek.
5. Plaats het reservoir in het apparaat.

AFVOERSLANG



Zorg er altijd voor dat het reservoir leeg is als u de afvoerslang bevestigt.

1. Gebruik de bijgeleverde slang
2. Verwijder de afvoerdop.
3. Draai de afvoerslang op het mondstuk en controleer altijd of deze stevig vastzit.
4. Controleer of de slang door het afvoergat zit en naar beneden gericht is.
5. Verbind de slang met een afvoerpunt en zorg dat de slang geen knikken heeft of belemmerd wordt.



Het waterreservoir niet verwijderen als de slang bevestigd is.



Als de afvoerslang verwijderd moet worden, zorg dan dat het water dat eventueel uit de slang of het mondstuk drupt opgevangen wordt.

DRAADLOZE WERKING (ALLEEN BESCHIKBAAR VOOR SMART-MODELLEN)

BASIC RF-FUNCTIES

Parameter	Omschrijving
Werkende frequentie	2.400 tot 2.4835 GHz
Geleid vermogen	13 dBm tot 23 dBm
Draadloos standaard	IEEE 802.11b/g/n (kanalen 1 tot 14)
Snelheid gegevensoverdracht	11b: 1, 2, 5,5, 11 (Mbps) 11g: 6, 9, 12, 18, 24, 36, 48, 54 (Mbps) 11n: HT20 MC S 0 tot 7
Type antenne	PCB-antenne met een piekversterking van 2,54 dBi

1. Activeer Bluetooth en Wi-Fi op uw telefoon of tablet. Gebruik uw telefoon om de onderstaande QR-code te scannen of zoek "Smart Life" in Google Play of de App Store om de app te downloaden en installeren.
2. Open de app en meld u aan.
3. Houd de knop 'Mode' 3 seconden ingedrukt, waarna de beschikbare Wi-Fi-verbinding wordt gezocht.
4. Volg de instructies in de app.



N.B.:

- Het apparaat ondersteunt uitsluitend 2,4 GHz Wi-Fi-netwerken. Controleer de frequentie van uw netwerk, neem contact op met uw internetprovider of raadpleeg de handleiding van uw draadloze router.
- Als het apparaat er niet in slaagt om verbinding te maken met het Wi-Fi-netwerk, kan het zijn dat het te ver van de router staat.
- De Wi-Fi-verbinding kan verbroken worden vanwege het thuisnetwerk en/of de omgeringde draadloze omgeving
- Afhankelijk van de internetprovider kan het zijn dat de Wi-Fi-verbinding niet werkt.



D. ONDERHOUD



Zorg ervoor dat het apparaat is uitgeschakeld en indien van toepassing is losgekoppeld van alle energiebronnen.

REINIGING



Gebruik uitsluitend een zachte, droge doek om het apparaat schoon te vegen. Gebruik een in handwarm water gedrenkte doek om het apparaat schoon te vegen als het erg vies is.

Het apparaat dient regelmatig schoongemaakt te worden. Controleer vóór en na gebruik altijd op stofophoping. Verwijder eventueel stof met een schone, droge doek of een borstel.

PER SEIZOEN

Reinig vóór of na het seizoen of andere periodes van frequent gebruik altijd de behuizing, filters en het reservoir van het apparaat. Zorg dat het reservoir leeg is en dat er geen slang bevestigd is als het apparaat wordt opgeslagen.

FILTERS

Reinig de filters elke week om belemmering van de luchtstroom te voorkomen.

1. Verwijder het waterreservoir en/of de slang zoals beschreven in de instructies.
2. Verwijder het gaasfilter.
3. Verwijder indien aanwezig ook het wegwerpfilter.
4. Reinig de filters met een stofzuiger.
5. Plaats eerst het wegwerpfilter terug en dan het gaasfilter. Controleer of het gaasfilter is vastgeklikt.

Vervang het wegwerpfilter als een stofzuiger niet meer voldoende is om stof en vuil te verwijderen. Het gaasfilter hoeft niet vervangen te worden.



Gebruik het apparaat nooit zonder gaasfilter. Het apparaat kan wel gebruikt worden zonder wegwerpfilter, maar dit is van invloed op de filterwerking.

Voorwaarden garantie en vrijwaring

Uw ontvochtiger heeft twee jaar garantie vanaf de datum van aankoop. Binnen deze periode worden alle materiaal- en productiefouten kosteloos gerepareerd.

Het volgende is van toepassing:

- Geen enkele aanspraak op schadevergoeding, met inbegrip van gevolgschade, wordt gehonoreerd.
- Eventuele reparaties of vervanging van onderdelen binnen de garantietermijn resulteren niet in verlenging van de garantieperiode.
- De garantie vervalt als er wijzigingen zijn aangebracht, er geen originele onderdelen zijn gemonteerd of als de luchtontvochtiger door een derde is gerepareerd.
- Onderdelen onderhevig aan normale slijtage, zoals de luchtfilters, vallen niet onder de garantie.
- De garantie is uitsluitend geldig na tonen van de originele, ongewijzigde en van datum voorziene aankoopbon.
- De garantie dekt geen schade veroorzaakt door handelingen die niet in overeenstemming zijn met die zoals beschreven in de gebruikershandleiding of voor schade door nalatigheid/verwaarlozing.
- De eigenaar is altijd zelf verantwoordelijk voor de transportkosten en bijbehorende risico's tijdens transport van de ontvochtiger of onderdelen daarvan.

Om onnodige uitgaven te voorkomen, raden wij aan om altijd eerst aandachtig de gebruikershandleiding te lezen. Biedt de handleiding geen oplossing, breng de ontvochtiger dan naar uw leverancier voor reparatie.

E. PROBLEEMOPLOSSING

Probleemoplossingstabel

PROBLEEM	OORZAAK	OPLOSSINGEN
Het apparaat werkt niet.	Niet aangesloten op de netvoeding.	Steek de stekker in de wandcontactdoos.
Het apparaat ontvochtigt niet.	Het waterreservoir is vol.	Verwijder het water uit het reservoir.
	Het waterreservoir is niet correct geplaatst.	Plaats het waterreservoir in de juiste positie.
	Het luchtfilter zit vol.	Reinig het luchtfilter.
	De ontvochtiger heeft de ingestelde luchtvochtigheid bereikt.	Het is normaal dat het apparaat in deze situaties niet ontvochtigt.
De ontvochtiger werkt, maar de relatieve luchtvochtigheid daalt onvoldoende.	De ruimte is te groot.	Ons advies is om een sterkere ontvochtiger te gebruiken.
	Er zijn te veel bronnen die vocht verspreiden.	Ons advies is om een sterkere ontvochtiger te gebruiken.
	Er is te veel ventilatie.	Zorg voor minder ventilatie (sluit bijvoorbeeld ramen en deuren.)

Foutcodes

Foutcodes	Voorwaarden	Oplossingen
C1	Open cut/short cut van de NTC-thermistor	Neem contact op met de leverancier of een erkende monteur
	NTC-thermistor ≥ 40 °C	
C2	Open cut/short cut van de temperatuursensor	
	De temperatuur-/vochtigheids-sensor is verkeerd aangesloten	
C8	Lekkage van koudemiddel	Lees de veiligheidsparagrafen en instructies

ÍNDICE

- A. Informações gerais
- B. Instalação
- C. Utilização
- D. Manutenção e garantia
- E. Resolução de problemas

A. INFORMAÇÕES GERAIS

Ler primeiro o manual de avisos e segurança antes de ler este manual ou instalar/utilizar esta unidade.

As imagens, figuras e ilustrações mencionadas referidas no texto estão localizadas na página 2 deste manual.

B. INSTRUÇÕES

Este aparelho desumidifica a sala/área e funciona melhor se colocado num local central na divisão. Nunca utilizar em ambientes com água ou no exterior.



Garantir que o aparelho está sempre posicionado num piso nivelado e na posição horizontal.

1. Antes de posicionar o aparelho, garantir sempre que este tem pelo menos uma área mínima de espaço livre para evitar a obstrução do fluxo de ar. Conforme imagem 2.
2. Garantir que as portas e janelas estão fechadas para permitir o funcionamento eficiente do aparelho.
3. Inserir a ficha numa tomada com ligação à terra.
4. Se o aparelho tiver de ser movido, garantir sempre que o reservatório de água está vazio ou desligar o escoamento, conforme indicado neste manual.

C. UTILIZAÇÃO

PAINEL DE CONTROLO

O painel de controlo do aparelho é apresentado na imagem 3. Antes da utilização do painel de controlo, verificar se:



- O reservatório de água está encaixado corretamente.
- O reservatório não é removido durante o funcionamento.
- Se for instalada uma mangueira, esta deverá ser instalada de acordo com a secção “Mangueira de escoamento”.



Condição ambiental mais baixa de funcionamento: 5 °C/35% de humidade relativa
Condição ambiental mais elevada de funcionamento: 35 °C/90% de humidade relativa.









As funções do painel de controlo estão indicadas nos números na imagem 3.

	ON/OFF	Liga/desliga o aparelho
	SPEED	Carregar no botão para definir a velocidade do ar.(1/2/3/AUTO). Carregar durante 3 segundos limpa os avisos P3/P4.
	OPERATION	Carregar no botão para definir os modos desumidificação ECO /purificar/ desumidificar. Carregar continuamente durante 3 segundos liga a definição de secagem interior.
	HUMIDITY	Carregar no botão para definir as variações de desempenho da humidade. (CO/40%/45%---80%/CO)
	TIMER	Definir a hora de fim (0h-9h). Carregar continuamente durante 3 segundos para ligar/desligar o bloqueio infantil.

	SWING	Carregar no botão para ligar/desligar o desempenho de oscilação.
	MODE	Carregar no botão define os modos Manual/Secar roupa/Noite/AUTO. Carregar continuamente durante 3 segundos irá iniciar o processo de ligação ao Wi-Fi.
	REGULAÇÃO DA LUZ	Carregar no botão para regular a luz do visor e do indicador.

FUNÇÕES DE CONTROLO DE FUNCIONAMENTO:

Quando o utilizador liga o aparelho à tomada elétrica. O aparelho fica em modo de stand-by (espera).

	ON/OFF	LIGAR: Carregar em "ON/OFF" (Ligar/Desligar). O aparelho começará a funcionar. DESLIGAR: Carregar em "ON/OFF" (Ligar/Desligar) novamente irá desligar o aparelho.
	VELOCIDADE	Carregar em "SPEED" para selecionar a velocidade de funcionamento da ventoinha no nível "1", no nível "2", no nível "3" ou no nível "AUTO"
	FUNCIONAMENTO	Carregar no botão para selecionar o funcionamento do aparelho nos modos desumidificador ECO, purificador ou desumidificador Ao funcionar no modo desumidificador ECO, os dois ícones acendem-se. Ao funcionar no modo PURIFY (PURIFICAR), apenas o ícone de purificar irá acender-se. Ao funcionar no modo DEHUMIDIFIER (DESUMIDIFICADORR), o ícone de desumidificar fica aceso e o ícone FUNCIONAMENTO pisca.
	HUMIDADE	O aparelho poderá definir a humidade: CO, 40%, 45%, 50%, 55%, 60%, 65%, 70%, 75%, 80%, CO. Apenas os modos de secar roupa e AUTO não poderão definir a humidade.
	TEMPORIZADOR	Quando o aparelho estiver ligado, carregar no modo Timer (0h-9h) para definir o tempo de duração de funcionamento. O símbolo do temporizador é mostrado no ecrã.
	SWING	Carregar no botão para ligar/desligar o desempenho de oscilação.
	MODE	Carregar no botão define os modos Manual/Secar roupa/Noite/AUTO no aparelho (modos desumidificar e desumidificar ECO). Se no modo purificar, existem apenas as opções dos modos manual e noite. Carregar continuamente durante 3 segundos irá iniciar o processo de ligação ao Wi-Fi.
	REGULAÇÃO DA LUZ	Carregar no botão para definir a luz. (Luz ligeira/Sem luz/Todas as luzes ligadas) LUZ LIGEIRA: Desliga o indicador de humidade da divisão SEM LUZ: Desliga o indicador e o visor de humidade da divisão.
	RESERVATÓRIO DE ÁGUA CHEIO	Quando o reservatório de água estiver cheio, o aparelho irá emitir um sinal sonoro. O P2 irá acender-se e o indicador de luz irá piscar a vermelho. O aparelho parará automaticamente de funcionar. Esvaziar o depósito e voltar a encaixá-lo. O aparelho irá recomeçar automaticamente a trabalhar de acordo com a última definição. O compressor irá começar a funcionar após 5 minutos.

DESCONGELAMENTO AUTOMÁTICO	Ao utilizar o aparelho em ambientes com temperaturas baixas, poderá formar-se gelo no interior do aparelho. O aparelho possui uma função de descongelamento automático e irá ativar o modo de descongelamento automaticamente. O indicador P1 irá acender-se.
PROTEÇÃO DO COMPRESSOR	Este aparelho está equipado com uma função de proteção do compressor, ou seja, o compressor tem um período de cinco minutos entre o início do funcionamento e o fim do funcionamento.
MEMORIZAÇÃO	O aparelho irá memorizar a definição anterior quando ligado à corrente elétrica. (O bloqueio infantil e o temporizador não serão memorizados). O aparelho irá funcionar com a definição pré-definida quando a ficha é desligada.
RECOMEÇO AUTOMÁTICO APÓS FALHA ELÉTRICA	O aparelho irá ligar-se automaticamente e trabalhar de acordo com a última definição após o regresso da eletricidade. (O temporizador não será memorizado).
SECAGEM INTERIOR	Carregar no botão purificar durante 3 segundos liga/desliga a definição de secagem interior. Quando a função de secagem interior é ativada, o símbolo % manter-se-á a piscar.
INDICADOR LUMINOSO DE HUMIDADE	<ol style="list-style-type: none"> 1. Quando a humidade ambiente for $\geq 80\%$, o aparelho irá acender uma luz vermelha. 2. Quando a humidade ambiente for $\geq 56\%$ e $\leq 78\%$ o aparelho irá acender uma luz amarela. 3. Quando a humidade ambiente for $\leq 54\%$, o aparelho irá acender uma luz azul.
ELEVADA E BAIXA	Quando a humidade ambiente for superior a 90%. O visor mostrará HI (Elevada). Quando a humidade ambiente for inferior a 32%, o visor mostrará LO (Baixa).
FUNÇÃO SILÊNCIO	Carregar no botão de luz e girar o botão em simultâneo liga/desliga o sinal sonoro. Apenas o botão do sinal sonoro ficará silenciado. O sinal de alerta continua a soar para lembrar o utilizador.

ESVAZIAR O RESERVATÓRIO DE ÁGUA

Existem duas formas de esvaziar o reservatório de água. A primeira é fazendo-o manualmente. A segunda é através de uma mangueira de escoamento.



Remover o reservatório apenas quando o aparelho não estiver em funcionamento e desligado da corrente elétrica.

PROCESSO MANUAL

1. Remover o reservatório da unidade. Ver imagem 1.5.
2. Agarrar firmemente o reservatório e evitar que a água pingue do reservatório.
3. Esvaziar o reservatório com cuidado num lava-loiça ou noutra local específico para deitar água.
4. Se necessário, limpar o reservatório com um pano seco.
5. Voltar a colocar o reservatório no aparelho.

MANGUEIRA DE ESCOAMENTO



Garantir sempre que o reservatório está vazio antes de ligar a mangueira de escoamento.

1. Utilizar a mangueira pré-fornecida.
2. Remover a tampa de escoamento.
3. Enroscar a mangueira de escoamento no bocal e garantir sempre que está bem apertada.
4. Garantir que a mangueira passa pelo orifício do escoamento e que está colocada para baixo.
5. Ligar a mangueira ao escoamento, evitando que fique dobrada ou obstruída.



Não remover o reservatório enquanto a mangueira está ligada.



Quando a mangueira de escoamento for eventualmente retirada, preparar para fugas de água da mangueira ou do bocal de escoamento.

FUNCIONAMENTO SEM FIOS (DISPONÍVEL APENAS NOS MODELOS SMART)

RECURSOS BÁSICOS DE RF

Parâmetro	Descrição
Frequência operacional	2,400 a 2,4835 GHz
Potência conduzida	13 dBm a 23 dBm
Padrão sem fios	IEEE 802.11b/g/n (canais 1 a 14)
Taxa de transmissão de dados	11b: 1, 2, 5,5, 11 (Mbps) 11g: 6, 9, 12, 18, 24, 36, 48, 54 (Mbps) 11n: HT20 MCS 0 a 7
Tipo de antena	Antena PCB com ganho de pico de 2,54 dBi

1. Ativar o bluetooth e o Wi-Fi no telemóvel ou tablet. Utilizar o telefone para digitalizar o código QR abaixo ou pesquisar “Smart Life” no Google Play ou App Store para transferir e instalar a aplicação.
2. Abrir a aplicação e iniciar sessão.
3. Carregar no botão “Mode” (Modo) durante 3 segundos para ativar o processo de ligação ao Wi-Fi.
4. Seguir as instruções na aplicação.



NOTA:



- A unidade suporta apenas redes de Wi-Fi de 2,4 GHz. Verificar a frequência da rede, contactar o fornecedor de Internet ou consultar o manual do router sem fios.
- Se a unidade tiver problemas em estabelecer a ligação à rede de Wi-Fi, poderá estar muito longe do router.
- A ligação de Wi-Fi poderá ser interrompida devido à rede doméstica e/ou ao ambiente circundante sem fios.
- A ligação de Wi-Fi poderá não funcionar, dependendo do fornecedor de Internet.

D. MANUTENÇÃO



Garantir que o aparelho foi desligado e, se aplicável, desligar de qualquer fonte de energia.

-  Utilizar apenas um pano macio e seco para limpar o aparelho. Se o aparelho estiver especialmente sujo, poderá ser utilizado um pano humedecido em água morna para limpá-lo.
-

O aparelho deverá ser limpo periodicamente. Antes e após a utilização deverá ser sempre inspecionado quanto à formação de pó. Limpar qualquer pó com um pano ou escova limpos e secos.

POR ESTAÇÃO

Antes e após a estação ou outros períodos de utilização frequente, limpar sempre o revestimento, os filtros e o reservatório do aparelho. Garantir que o reservatório está vazio e que não há qualquer escoamento ligado ao arrumar o aparelho.

FILTROS

Limpar os filtros semanalmente para evitar a obstrução do fluxo de ar.

1. Retirar o reservatório de água ou desligar o escoamento conforme descrito nas instruções.
2. Retirar o filtro do ecrã.
3. Quando existente, remover o filtro descartável.
4. Limpar os filtros com um aspirador.
5. Substituir primeiro o filtro descartável e depois o filtro do ecrã. Garantir que o filtro do ecrã fica preso.

Substituir o filtro descartável quando a sujidade e o pó já não poderem ser removidos com o aspirador. O filtro do ecrã não tem de ser substituído.



Nunca utilizar o aparelho sem um filtro de ecrã. Poderá ser utilizado sem o filtro descartável mas tal irá ter impacto no processo de filtragem.

Condições de garantia

O desumidificador tem uma garantia de dois anos a contar da data de compra. Todos os defeitos de materiais ou de fabrico serão reparados gratuitamente.

Aplica-se o seguinte:

- Todos os pedidos de compensação, incluindo danos consequenciais, não serão considerados.
- Quaisquer reparações ou substituição de componentes durante o período de garantia não resultarão na extensão do período de garantia.
- A garantia vencer-se-á se forem efetuadas alterações, não forem montados componentes genuínos ou se o desumidificador for reparado por terceiros.
- Componentes sujeitos a desgaste normal, tais como o filtro de ar, não estão cobertos pela garantia.
- A garantia só é válida mediante a apresentação do recibo de compra original, inalterado e carimbado com a data em que foi adquirido.
- A garantia não cobre danos causados por ações diferentes das descritas no manual do utilizador ou por negligência.
- Os custos de transporte e os riscos envolvidos durante o transporte do desumidificador ou de componentes ficarão sempre por conta do comprador.

Para evitar gastos desnecessários, recomendamos sempre primeiro ler atentamente o manual do utilizador. Se este não oferecer uma solução, levar o desumidificador ao revendedor para reparação.

E. RESOLUÇÃO DE PROBLEMAS

Tabela da resolução de problemas

PROBLEMA	CAUSA	SOLUÇÕES
A unidade não funciona.	A fonte de alimentação não está ligada.	Inserir a ficha na tomada de parede.
O dispositivo não desumidifica.	O recipiente da água está cheio.	Remover a água do recipiente.
	O recipiente de água não foi colocado corretamente.	Colocar o recipiente da água na posição correta.
	O filtro de ar está obstruído.	Limpar o filtro de ar.
	O desumidificador atingiu o nível de pré-definição.	É normal que o dispositivo não realize a desumidificação nestas condições.
O desumidificador trabalha mas reduz a humidade relativa de forma insuficiente.	A divisão é demasiado grande.	Recomendamos a utilização de um desumidificador com uma capacidade maior.
	Existem demasiadas fontes de humidade.	Recomendamos a utilização de um desumidificador com uma capacidade maior.
	Existe demasiada ventilação.	Reduzir a ventilação (por ex., fechar janelas e portas.)

Códigos de erro

Códigos de erro	Condições	Soluções
C1	Corte total/corte pequeno no termistor NTC	Contactar o vendedor ou um técnico autorizado
	Termistor NTC ≥ 40 °C	
C2	Corte total/corte pequeno do sensor de temperatura	
	O sensor de temperatura e humidade está mal ligado	
C8	Fuga de refrigerador	Consultar as frases e instruções de segurança

KAZALO VSEBINE

- A. Splošne informacije
- B. Namestitev
- C. Uporaba
- D. Vzdrževanje in garancija
- E. Odpravljanje težav

A. SPLOŠNE INFORMACIJE

Pred branjem tega priročnika ali namestitvijo/uporabo enote preberite varnostni priročnik.

Slike, številke in ilustracije, navedene v besedilu, so na 2. strani tega priročnika.

B. NAVODILA

Ta aparat razvlažuje bivalni prostor/območje in ga je najbolje postaviti na sredino prostora. Nikoli ga ne uporabljajte v mokrih okoljih ali na prostem.



Poskrbite, da je aparat vedno postavljen na ravna tla in v vodoravnem položaju.

1. Pred namestitvijo aparata se vedno prepričajte, da je okoli njega na voljo vsaj minimalni prostor, da preprečite oviranje zračnega pretoka. To je prikazano na sliki 2.
2. Za zagotovitev učinkovitega delovanja aparata se prepričajte, da so vrata in okna zaprta.
3. Vtič vtaknite v ozemljeno vtičnico.
4. Pred premikanjem aparata vedno poskrbite, da izpraznite vodni rezervoar ali odklopite odtok po navodilih v tem priročniku.

C. UPORABA

NADZORNA PLOŠČA

Nadzorna plošča aparata je prikazana na sliki 3. Pred uporabo nadzorne plošče preverite naslednje:

- posoda za vodo je pravilno nameščena,
- posode med delovanjem ne smete odstraniti.
- Če je nameščen odtok, mora biti nameščen po navodilih v razdelku »Odtočna cev











Najnižja delovna temperatura okolja: 5 °C/relativna vlažnost 35 %. Najvišja delovna temperatura okolja: 35 °C/relativna vlažnost 90 %.

Glede funkcij nadzorne plošče glejte številke na sliki 3.

	VKLOP/IZKLOP	vklop/izklop napajanja.
	HITROST	pritisnite gumb, da nastavite hitrost zraka.(1/2/3/SAMODEJNO). Z daljšim pritiskom za 3 sekunde lahko počistite obvestilo P3/P4.
	DELOVANJE	pritisnite gumb, da nastavite način EKO razvlaževalec/prečiščevanje/razvlaževalec. Z dolgim pritiskom za 3 sekunde lahko vklopite funkcijo notranjega sušenja.
	VLAŽNOST	pritisnite gumb za nastavitvev razponov vlažnosti delovanja. (CO / 40 % / 45 % --- 80 % / CO)
	ČASOVNIK	nastavitev časa izklopa (0 h – 9 h). Pridržite 3 sekunde za vklop/izklop zaklepanja za otroke.
	NIHANJE	pritisnite gumb za vklop/izklop nihanja.
	NAČIN	s pritiskom na gumb lahko nastavite način Ročno/Sušenje perila/Nočno/SAMODEJNO. Če gumb pridržite 3 sekunde, sprožite postopek seznanjanja z Wi-Fi.
	PRILAGAJANJE SVETLOSTI	pritisnite gumb, da prilagodite zaslon in indikatorsko lučko.

FUNKCIJE ZA UPRAVLJANJE DELOVANJA:

Ko uporabnik priključi aparat na električno vtičnico. Aparat je v načinu pripravljenosti.

	VKLOP/IZKLOP	VKLOP: pritisnite »VKLOP/IZKLOP«. Aparat začne delovati. IZKLOP: ponovno pritisnite »VKLOP/IZKLOP«, da izklopite aparat.
	HITROST	pritisnite »HITROST«, da izberete delovanje ventilatorja na stopnji »1« ali stopnji »2« ali stopnji »3« ali stopnji »SAMODEJNO«.
	DELOVANJE	pritisnite gumb, da izberete delovanje naprave v načinu EKO razvlažilec, prečiščevanje ali razvlažilec. Med delovanjem v načinu EKO razvlažilec svetita obe ikoni. Med delovanjem v načinu PREČIŠČEVANJE sveti samo ikona za prečiščevanje. Med delovanjem v načinu RAZVLAŽILEC sveti ikona za razvlaževanje, ikona DELOVANJE pa utripa.
	NASTAVITEV VLAŽNOSTI	aparat lahko nastavi vlažnost: CO, 40 %, 45 %, 50 %, 55 %, 60 %, 65 %, 70 %, 75 %, 80 %, CO. Vlažnosti ni mogoče nastaviti samo v načinu sušenja perila in načinu SAMODEJNO.
	ČASOVNIK	ko je aparat vklopljen, pritisnite gumb za časovnik (0 h – 9 h), da nastavite trajanje delovanja. Na zaslonu se prikaže simbol časovnika.
	NIHANJE	pritisnite gumb za vklop/izklop nihanja.
	NAČIN	s pritiskom na gumb lahko nastavite način Ročno/Sušenje perila/Nočno/SAMODEJNO (v načinu razvlaževanja in EKO razvlaževanja). V načinu prečiščevanja lahko nastavite samo ročni in nočni način. Če gumb pridržite 3 sekunde, sprožite postopek seznanjanja z Wi-Fi.
	PRILAGAJANJE SVETLOSTI	pritisnite gumb, da prilagodite svetlost. (Rahlo spanje/Globoko spanje/ Vse lučke vklopljene) RAHLO SPANJE: izklop indikatorja vlažnosti v prostoru. GLOBOKO SPANJE: izklop indikatorja vlažnosti v prostoru in zaslona.
	VODA POLNA	ko je vodni rezervoar poln, vas aparat opozori z zvočnim signalom. Zasveti P2 in rdeča indikatorska lučka utripa. Aparat samodejno preneha delovati. Izpraznite vodo in ponovno namestite vodni rezervoar. Enota bo samodejno delovala z zadnjo nastavitvijo. Kompressor bo začel delovati čez 5 minut.
	SAMODEJNO ODMRZOVANJE	ob uporabi aparata v nizkotemperaturnem okolju se lahko v aparatu nabere zmrzal. Aparat ima funkcijo samodejnega odmrzovanja, ki bo samodejno aktivirala način odmrzovanja. Zasveti indikator P1.
	ZAŠČITA KOMPRESORJA	aparat je opremljen s funkcijo zaščite kompresorja – to pomeni, da med začetkom delovanja in zaustavitvijo kompresorja preteče pet minut.
	POMNILNIK	aparat si takrat, ko je vklopljen napajalni kabel, zapomni prejšnjo nastavitvev. (Zaklepanja za otroke in časovnika si ne zapomni.) Če napajalni kabel iztaknete, bo enota naslednjič delovala s privzetimi nastavitvami.
	SAMODEJNI PONOVI ZAGON PO IZPADU NAPAJANJA	po ponovni vzpostavitvi napajanja se aparat samodejno vklopi in deluje z zadnjo nastavitvijo. (Časovnika si ne zapomni.)

NOTRANJE SUŠENJE	s pridrzanjem gumba za prečiščevanje 3 sekunde lahko vklopite/ izklopite funkcijo notranjega sušenja. Ko je aktivirana funkcija notranjega sušenja, utripa simbol %.
INDIKATORSKA LUČKA VLAŽNOSTI	1. Ko je vlažnost okolja ≥ 80 %, sveti rdeča lučka. 2. Ko je vlažnost okolja ≥ 56 % in ≤ 78 %, sveti rumena lučka. 3. Ko je vlažnost okolja ≤ 54 %, sveti modra lučka.
NIZKO IN VISOKO	ko je vlažnost okolja večja od 90 %. Na zaslonu se prikazuje HI. Ko je vlažnost okolja manjša od 32 %, se na zaslonu prikazuje LO.
TIHO	istočasno pritisnete na gumb za osvetlitev in gumb za nihanje, da vklopite/izklopite zvočni signal. Izklopi se samo zvočni signal gumbov. Zvočni signali se še naprej oglašajo, da opozarjajo uporabnika.

PRAZNIENJE VODNEGA REZERVOARJA

Vodni rezervoar lahko izpraznite na dva načina. Pri način je ročni, drugi pa z uporabo odtočne cevi.



Rezervoar odstranite le, ko aparat ne deluje in ni priključen na napajanje.

ROČNI POSTOPEK

1. Odstranite rezervoar iz enote, glejte sliko 1.5.
2. Rezervoar trdno držite in preprečite pljuskanje vode iz rezervoarja.
3. Rezervoar previdno izpraznite v umivalnik ali na drugo mesto, namenjeno odpadni vodi.
4. Rezervoar po potrebi očistite s suho krpo.
5. Namestite rezervoar v aparat.

ODTOČNA CEV



Pred priključitvijo odtočne cevi se prepričajte, da je rezervoar prazen.

1. Uporabite vnaprej pakirano cev.
2. Odstranite odtočni čep.
3. Privijte odtočno cev na šobo in se prepričajte, da je varno zaskočena.
4. Prepričajte se, da je odtočna cev napeljana skozi luknjo odtoka in nagnjena navzdol.
5. Cev priključite na odtok, pri čemer poskrbite, da ni ukrivljena ali ovirana.



Ko je cev priključena, rezervoarja ne odstranite.



Če odtočno cev odstranite, pričakujte, da bo iz cevi ali šobe odtoka iztekla voda.

BREŽIČNO DELOVANJE (NA VOLJO SAMO PRI MODELIH SMART)

OSNOVNE RADIOFREKVENČNE FUNKCIJE

Parameter	Opis
Delovna frekvenca	2.400 to 2.4835 GHz
Prevedena moč	13 dBm to 23 dBm
Standard brezžične povezave	IEEE 802.11b/g/n (channels 1 to 14)
Hitrost prenosa podatkov	11b: 1, 2, 5, 5, 11 (Mbps) 11g: 6, 9, 12, 18, 24, 36, 48, 54 (Mbps) 11n: HT20 MCS 0 to 7
Vrsta antene	PCB antenna with a peak gain of 2.54 dBi

1. Omogočite Bluetooth in Wi-Fi v mobilnem telefonu ali na tabličnem računalniku. S telefonom optično preberite spodaj navedeno kodo QR ali v trgovini Google Play oziroma App Store poiščite aplikacijo »Smart life« in jo prenesite ter naložite.
2. Odprite aplikacijo in se prijavite.
3. 3 sekunde pridržite gumb »Način«, da aktivirate postopek seznanjanja z Wi-Fi.
4. Sledite navodilom v aplikaciji.



OPOMBA:



- Enota podpira samo omrežja Wi-Fi 2,4 GHz. Preverite frekvenco vašega omrežja; obrnite se na svojega internetnega ponudnika ali glejte priročnik za vaš brezžični usmerjevalnik.
- Če ima enota težave pri povezovanju v omrežje Wi-Fi, je morda predaleč od usmerjevalnika.
- Povezava Wi-Fi se lahko prekine zaradi domačega omrežja in/ali okoliških pogojev brezžičnega omrežja.
- Povezava Wi-Fi morda ne bo delovala, kar je odvisno od internetnega ponudnika.

D. VZDRŽEVANJE



Poskrbite, da je aparat izklopljen in, če je primerno, iztaknjen iz električnega napajanja.

ČIŠČENJE



Aparat očistite izključno z mehko, suho krpo. Če je aparat zelo umazan, ga lahko očistite s krpo, namočeno v mlačno vodo.

Aparat je treba redno čistiti. Pred in po uporabi vedno preverite, ali se je na njem nabral prah. Prah odstranite s suho, čisto krpo ali krtačo.

SEZONSKO

Pred ali po sezoni ali drugimi obdobji redne uporabe vedno očistite ohišje aparata, filtre in rezervoar. Pred shranjevanjem aparata se prepričajte, da je rezervoar prazen in odtočna cev ni priključena.

FILTRI

Filtre očistite vsak teden, da preprečite blokiranje pretoka zraka.

1. Odstranite vodni rezervoar ali odklopite odtočno cev, kot je opisano v navodilih.
2. Odstranite zaslonki filter.
3. Če obstaja filter za enkratno uporabo, ga odstranite.
4. Filtre očistite s sesalcem za prah.
5. Najprej namestite filter za enkratno uporabo in šele nato zaslonki filter. Poskrbite, da zaslonki filter zataknete.

Če iz filtra za enkratno uporabo umazanije s sesalcem ni več mogoče odstraniti, ga zamenjajte. Zaslonki filtra ni potrebno menjati.



Aparata nikoli ne uporabljajte brez zaslonki filtra. Uporabljate ga lahko brez filtra za enkratno uporabo, vendar to vpliva na proces filtriranja.

Pogoji jamstva in garancije

Za razvlažilec velja dveletna garancija od datuma nakupa. Vse napake v materialu in izdelavi bomo odpravili brezplačno.

Velja naslednje:

- Zahtevki za odškodnino, vključno za posledično škodo, ne bodo upoštevani.
- Popravila ali zamenjave komponent v garancijskem obdobju ne podaljša garancijskega obdobja.
- Če so bile izvedene prilagoditve, nameščene neoriginalne komponente ali če je razvlažilec popravila tretja oseba, se garancija izniči.
- Komponente, ki so izpostavljene običajni obrabi, kot je zračni filter, niso zajete v garancijo.
- Garancija velja le ob predložitvi originalnega in nespremenjenega računa za nakup, na katerem je naveden datum.
- Garancija ne krije poškodb, ki nastanejo zaradi dejanj, ki niso opisana v uporabniškem priročniku, ali zaradi zanemarjanja.
- Stroške prevoza vedno krije kupec in slednji prevzame tudi tveganja, ki se pojavijo med prevozom razvlažilca ali komponent.

Za preprečitev nepotrebnih stroškov priporočamo, da najprej vedno pozorno preberete uporabniški priročnik. Če rešitve v priročniku ne najdete, razvlažilec odpeljite k distributerju na popravilo.

E. ODPRAVLJANJE TEŽAV

Preglednica odpravljanja težav

TEŽAVA	VZROK	REŠITVE
Enota ne deluje.	Napajanje ni priključeno.	Vtaknite vtič v stensko vtičnico.
Naprava ne razvlažuje.	Vodni rezervoar je poln.	Odstranite vodo iz rezervoarja.
	Vodni rezervoar ni pravilno nameščen.	Vodni rezervoar namestite v pravilen položaj.
	Zračni filter je zamašen.	Očistite zračni filter.
	Razvlažilec je dosegel prednastavljeno raven.	Normalno je, da naprava v teh pogojih ne razvlažuje.
Razvlažilec deluje, vendar relativne vlažnosti ne zmanjša dovolj.	Prostor je prevelik.	Priporočamo uporabo zmogljivejšega razvlažilca.
	Obstaja preveč virov vlage.	Priporočamo uporabo zmogljivejšega razvlažilca.
	Obstaja prekomerno prezračevanje.	Zmanjšajte prezračevanje (npr. zaprite okna in vrata).

Kode napak

Kode napak	Pogoji	Rešitve
C1	Odprti stik/kratki stik termistorja NTC.	Obrnite se na trgovca ali pooblaščenega tehnika.
	Termistor NTC ≥ 40 °C.	
C2	Odprti stik/kratki stik temperaturnega senzorja.	Glejte varnostne stavke in navodila.
	Senzor temperature/vlažnosti je napačno priključen.	
C8	Uhajanje hladilnega sredstva.	



Distributed in Europe by PVG Holding B.V.

- Ⓒ Benötigen Sie weitere Informationen oder treten Probleme auf, besuchen Sie bitte unsere Website www.qlima.com, oder setzen Sie sich mit unserem Kundendienst in Verbindung (T: +31 412 694 694).
- ⒸⓄ For alle yderligere oplysninger eller ved eventuelle problemer med apparatet henvises til www.qlima.com eller det lokale Kundecenter (T: +45 77 34 33 30).
- ⒸⓄ Si necesita información o si tiene algún problema, visite nuestra página Web www.qlima.es, o póngase en contacto con el servicio cliente (T: +34 916 113 113).
- ⒸⓄ Si vous souhaitez obtenir des informations supplémentaires ou si vous rencontrez un problème, rendez-vous sur notre site Web (www.qlima.fr / www.fr.qlima.be) ou contactez notre service client (T : +33 2 32 96 07 47 / +32 (0)3 326 39 39).
- ⒸⓄ Jos haluat huoltoapua, lisätietoja tai laitteen kanssa tulee ongelmia, tutustu verkkosivustoon osoitteessa www.qlima.com tai kysy neuvoa PVG kuluttajapalvelukeskuksesta (T: +45 77 34 33 30).
- ⒸⓄ If you need information or if you have a problem, please visit the our website (www.qlima.com) or contact our sales support (T: +31 412 694 694).
- ⒸⓄ Per informazioni e in caso di problemi, visitate il sito Web www.qlima.it oppure contattate il Centro Assistenza Clienti (T: +39 0571 628 500).
- ⒸⓄ Hvis du trenger informasjon, eller hvis du har et problem med produktet, kan du gå til nettsidene www.qlima.com. Alternativt kan du kontakte med PVG' forbrukertjeneste (T: +45 77 34 33 30).
- ⒸⓄ Als u informatie nodig hebt of als u een probleem hebt, bezoek dan de onze website (www.qlima.nl / www.qlima.be) of neem contact op met de afdeling sales support (T: +31 412 694 694 / +32 (0)3 326 39 39).
- ⒸⓄ Se necessitar de informações ou se tiver problemas, visite o Web site www.qlima.es ou contacte o Centro de Assistência (T: +34 916 113 113).
- ⒸⓄ W przypadku problemów i w celu uzyskania szczegółowych informacji odwiedź stronę internetową Qlima dostępną pod adresem www.qlima.com lub skontaktuj się z Centrum kontaktów Qlima (T: +48 48 613 00 70).
- ⒸⓄ Om du behöver service eller information eller har problem med apparaten kan du besöka www.qlima.com eller kontakta Qlima kundtjänst (T: +45 77 34 33 30).
- ⒸⓄ Če želite dodatne informacije, obiščite spletno mesto podjetja na naslovu www.qlima.si ali pokličite na telefonsko (T: +386 (0)41 674 139).

Additional information to manual D820 A SMART (EN)

MAINTENANCE (P CODES)

P1

This notification message indicates that the dehumidifier has entered the automatic defrost function. Then let the appliance defrost until the message disappears.

P2

This notification means that the water reservoir of the dehumidifier is full. Remove the water tank from the device and empty it. As soon as the reservoir is put back into the device, the compressor will start working again after 5 minutes and the message will disappear.

P3

This notification appears when the dehumidifier has been working for 360 hours, causing the maintenance message to appear on the screen. It is recommended to clean the pre-filter. After it has been cleaned, the "SPEED" button can be pressed and the message will disappear. This message will appear on the display after every 360 hours of operation.

P4

This notification will appear on the display when the device has worked for 2160 hours. It is recommended to clean the HEPA filter or replace it if necessary. After it has been cleaned or replaced, press the "SPEED" button which will clear the message. This notification will continue to repeat after every 2160 hours that the device has been working.

TROUBLE SHOOTING / QUESTIONS

The product has 3 functional effects.

1. ECO Dehumidification

This function is a combination of air dehumidification and air purification. This allows the dehumidifying and air purifying functions to be used simultaneously.

2. Dehumidifying

In this mode the device will work towards the desired humidity. The device can also be set to the "drying clothes" function. This function increases the fan speed and compressor power of the device, allowing clothes to dehumidify better and thus become dry.

3. Purify the air

With this function, the dehumidifier actively purifies the air from various particles such as micro-organisms. This air is led through the HEPA filter, these particles cannot pass through and will then collect in the filter. However, in this function the fan is more audible to purify as much air as possible.

Zusätzliche Informationen zum Handbuch D820 A SMART (DE)

WARTUNG (P CODES)

P1

Diese Meldung zeigt an, dass der Luftentfeuchter die automatische Abtaufunktion eingeschaltet hat. Lassen Sie in diesem Fall das Gerät abtauen, bis die Meldung nicht mehr angezeigt wird.

P2

Diese Meldung bedeutet, dass der Wasserbehälter des Luftentfeuchters voll ist. Entnehmen Sie den Wassertank aus dem Gerät und leeren Sie ihn. Wenn sich der Wasserbehälter wieder im Gerät befindet, beginnt der Kompressor nach fünf Minuten zu arbeiten und die Meldung erlischt.

P3

Diese Meldung wird angezeigt, wenn der Luftentfeuchter seit 360 Stunden in Betrieb ist, was die Wartungsmeldung auf dem Bildschirm auslöst. Es wird empfohlen, den Vorfilter zu reinigen. Nachdem der Vorfilter gereinigt wurde, kann die Taste „SPEED“ gedrückt werden und die Meldung erlischt. Diese Meldung wird nach jeweils 360 Betriebsstunden angezeigt.

P4

Diese Meldung erscheint auf dem Display, wenn das Gerät 2160 Stunden in Betrieb war. Es wird empfohlen, den HEPA-Filter zu reinigen oder ihn bei Bedarf zu ersetzen. Drücken Sie nach dem Reinigen bzw. Ersetzen des Filters die Taste „SPEED“, damit die Meldung gelöscht wird. Diese Meldung wird nach jeweils 2160 Betriebsstunden angezeigt.

FEHLERBEHEBUNG / FRAGEN

Das Produkt hat 3 funktionelle Wirkungen.

1. ECO-Entfeuchtung

Diese Funktion stellt eine Kombination aus Luftentfeuchtung und Luftreinigung dar. Sie ermöglicht die gleichzeitige Nutzung der Funktionen zur Luftentfeuchtung und Luftreinigung.

2. Entfeuchtung

In diesem Modus arbeitet das Gerät auf die gewünschte Feuchtigkeit hin. Das Gerät kann auch auf die Funktion zum „Trocknen von Kleidung“ eingestellt werden. Bei dieser Funktion werden die Geschwindigkeit des Gebläses und die Kompressorleistung des Geräts gesteigert, damit Kleidung besser entfeuchtet und so getrocknet wird.

3. Luftreinigung

Bei dieser Funktion reinigt der Luftentfeuchter die Luft aktiv von unterschiedlichen Partikeln, z. B. von Mikroorganismen. Diese Luft wird durch den HEPA-Filter geleitet, den diese Partikel nicht passieren können; sie sammeln sich im Filter an. Bei dieser Funktion ist jedoch das Gebläse deutlicher hörbar, da möglichst viel Luft gereinigt werden soll.

Información adicional al manual D820 A SMART (ES)

MANTENIMIENTO (P CODES)

P1

Este mensaje de notificación indica que el deshumidificador ha entrado en el modo automático de descongelación. Deje que el aparato se descongele hasta que el mensaje desaparezca.

P2

Esta notificación indica que el depósito de agua del deshumidificador está lleno. Extraiga el depósito de agua del dispositivo y vacíelo. En cuanto el depósito se vuelva a colocar en el dispositivo, el compresor se pondrá en funcionamiento de nuevo tras 5 minutos y el mensaje desaparecerá.

P3

Esta notificación aparece cuando el deshumidificador haya funcionado durante 360 horas, lo que provoca que el mensaje de mantenimiento aparezca en la pantalla. Se recomienda limpiar el prefiltro. Una vez limpiado, puede pulsar el botón «VELOCIDAD» para que el mensaje desaparezca. Este mensaje aparecerá en la pantalla tras cada 360 horas de funcionamiento.

P4

Esta notificación aparecerá en la pantalla cuando el dispositivo haya funcionado durante 2160 horas. Se recomienda limpiar el filtro HEPA o sustituirlo si fuese necesario. Una vez limpiado o sustituido, pulse el botón «VELOCIDAD» y el mensaje desaparecerá. Esta notificación seguirá repitiéndose tras cada 2160 horas de funcionamiento del dispositivo.

SOLUCIÓN DE PROBLEMAS / PREGUNTAS

El producto tiene 3 efectos funcionales.

1. Deshumidificación ECO

Esta función es una combinación de deshumidificación y purificación del aire. Permite utilizar simultáneamente los modos deshumidificador y purificador de aire.

2. Deshumidificador

En este modo, el dispositivo funcionará hasta conseguir la humedad deseada. El dispositivo también se puede configurar en el modo «secado de ropa». Esta función aumenta la velocidad del ventilador y la potencia del compresor del dispositivo, lo que permite deshumidificar mejor la ropa y, por tanto, secarla.

3. Purificador de aire

Con esta función, el deshumidificador purifica activamente el aire eliminando diversas partículas como microorganismos. El aire pasa por el filtro HEPA, pero las partículas no pueden atravesarlo, por lo que quedan atrapadas en el filtro. Sin embargo, como en este modo el ventilador tiene que purificar la mayor cantidad de aire posible, el nivel de ruido es mayor.

Informations complémentaires au manuel D820 A SMART (FR)

ENTRETIEN (P CODES)

P1

Ce message indique que le déshumidificateur est entré en mode dégivrage automatique. Laissez donc l'appareil dégivrer jusqu'à ce que le message disparaisse.

P2

Cette notification signifie que le réservoir d'eau du déshumidificateur est plein. Retirez le réservoir d'eau de l'appareil et videz-le. Une fois le réservoir remplacé dans l'appareil, le compresseur redémarrera après 5 minutes et le message disparaîtra.

P3

Cette notification s'affiche lorsque le déshumidificateur fonctionne depuis 360 heures, entraînant l'apparition du message d'entretien sur l'écran. Il est conseillé de nettoyer le pré-filtre. Après nettoyage, appuyez sur le bouton « SPEED » et le message disparaîtra. Ce message s'affiche sur l'écran après chaque période de 360 heures de fonctionnement.

P4

Cette notification s'affiche sur l'écran lorsque l'appareil fonctionne depuis 2 160 heures. Il est conseillé de nettoyer le filtre HEPA ou de le remplacer si nécessaire. Une fois le filtre nettoyé ou remplacé, appuyez sur le bouton « SPEED » pour effacer le message. Cette notification réapparaîtra toutes les 2 160 heures de fonctionnement de l'appareil.

DÉPANNAGE / QUESTIONS

Le produit a 3 effets fonctionnels.

1. Déshumidification ECO

Ce mode combine la déshumidification et la purification de l'air. Cela permet l'utilisation simultanée de ces fonctions.

2. Déshumidification

En este modo, el dispositivo funcionará hasta conseguir la humedad deseada. El dispositivo también se puede configurar en el modo «secado de ropa». Esta función aumenta la velocidad del ventilador y la potencia del compresor del dispositivo, lo que permite deshumidificar mejor la ropa y, por tanto, secarla.

3. Purification de l'air

Avec cette fonction, le déshumidificateur purifie activement l'air de diverses particules telles que les micro-organismes. Cet air est conduit à travers le filtre HEPA. Ces particules ne pouvant pas passer, elles sont collectées dans le filtre. Toutefois, dans ce mode, le ventilateur est plus bruyant afin de purifier le plus d'air possible.

Informazioni aggiuntive al manuale D820 A SMART (IT)

MANUTENZIONE (P CODES)

P1

Questo messaggio di notifica indica che il deumidificatore è entrato in modalità sbrinamento automatico. Lasciar sbrinare il dispositivo fino alla sparizione del messaggio.

P2

Questa notifica indica che il serbatoio dell'acqua del deumidificatore è pieno. Rimuovere il serbatoio dell'acqua dal dispositivo e svuotarlo. Non appena il serbatoio viene reinserto nel dispositivo, il compressore inizierà nuovamente a funzionare dopo 5 minuti e il messaggio sparirà.

P3

Questa notifica compare quando il deumidificatore è stato in funzione per 360 ore complessive, per cui sulla schermata viene visualizzato il messaggio di manutenzione. Si consiglia di pulire il pre-filtro. Dopo averlo pulito, il messaggio scomparirà premendo il pulsante "SPEED". Questo messaggio comparirà sul display ogni 360 ore di attività.

P4

Questa notifica comparirà sul display dopo 2.160 ore di funzionamento complessivo del dispositivo. Si consiglia di pulire il filtro HEPA o di sostituirlo, se necessario. Dopo averlo pulito o sostituito, premere il pulsante "SPEED" per eliminare il messaggio. Questa notifica si ripeterà ancora dopo 2.160 ore di funzionamento del dispositivo.

RISOLUZIONE DEI PROBLEMI/DOMANDE

Il prodotto ha 3 effetti funzionali

1. Deumidificazione ECO

Questa funzione è una combinazione di deumidificazione e purificazione dell'aria. Consente di utilizzare contemporaneamente le funzioni di deumidificazione e purificazione dell'aria.

2. Deumidificazione

Con questa modalità, il dispositivo raggiungerà il livello di umidità desiderato. Il dispositivo può anche essere impostato sulla funzione "asciuga bucato". Questa funzione incrementa la velocità della ventola e la potenza del compressore del dispositivo, consentendo di deumidificare meglio e quindi di asciugare il bucato.

3. Purificazione dell'aria

Con questa funzione, il deumidificatore purifica attivamente l'aria da varie particelle, ad es. microorganismi. Quando l'aria viene spinta attraverso il filtro HEPA, le particelle vengono bloccate e rimangono nel filtro. Tuttavia, con questa funzione la ventola risulta più rumorosa visto che cercherà di purificare quanta più aria possibile.

Aanvullende informatie bij handleiding D820 A SMART (NL)

ONDERHOUD (P CODES)

P1

Deze melding geeft aan dat de automatische ontdooifunctie van de ontvochtiger is ingeschakeld. Laat het apparaat vervolgens ontdooien totdat de melding verdwijnt.

P2

Deze melding geeft aan dat het waterreservoir van de ontvochtiger vol is. Verwijder de watertank en gooi deze leeg. Zodra het reservoir is teruggeplaatst in het apparaat wordt de compressor na 5 minuten weer ingeschakeld en verdwijnt de melding.

P3

Deze melding verschijnt nadat de ontvochtiger 360 uur in werking is geweest; hierdoor verschijnt de onderhoudsmelding op het scherm. Het wordt aangeraden om het voorfilter te reinigen. Druk op de knop ""SPEED"" nadat het filter is gereinigd; hierdoor verdwijnt de melding. Deze melding verschijnt op het display telkens nadat het apparaat 360 uur in werking is geweest.

P4

Deze melding verschijnt op het display nadat het apparaat 2160 uur in werking is geweest. Het wordt aangeraden om het HEPA-filter te reinigen of indien nodig te vervangen. Druk op de knop "SPEED" nadat het filter is gereinigd of vervangen; hierdoor wordt de melding gewist. Deze melding wordt telkens nadat het apparaat 2160 uur in werking is geweest, herhaald.

PROBLEEM OPLOSSING / VRAGEN

Het product heeft die functies

1. ECO-ontvochtiging

Deze functie is een combinatie van luchtontvochtiging en luchtreiniging. Hierbij worden de functies ontvochtiging en luchtreiniging tegelijkertijd gebruikt.

2. Ontvochtiging

In deze modus zorgt het apparaat ervoor dat de gewenste luchtvochtigheid wordt bereikt. Het apparaat kan ook op de functie "kleding drogen" worden ingesteld. In deze functie nemen de ventilatorsnelheid en het compressorvermogen van het apparaat toe, zodat kleding beter wordt ontvochtigd en droog wordt.

3. Luchtreiniging

In deze functie reinigt de ontvochtiger de lucht actief door diverse deeltjes, zoals micro-organismen, te verwijderen. De lucht wordt door het HEPA-filter gevoerd; deze deeltjes kunnen hier niet doorheen en blijven in het filter achter. In deze functie is de ventilator echter duidelijker hoorbaar om zoveel mogelijk lucht te kunnen reinigen.

Informações adicionais ao manual D820 A SMART (P)

MANUTENÇÃO (P CODES)

P1

Esta mensagem de notificação indica que o desumidificador entrou na função automática de descongelação. Então, permita que o aparelho descongele até ao desaparecimento da mensagem.

P2

Esta notificação significa que o reservatório de água do desumidificador está cheio. Remova o reservatório da água do aparelho e esvazie-o. Assim que o reservatório for colocado de novo no aparelho, o compressor começará novamente a trabalhar após 5 minutos e a mensagem desaparecerá.

P3

Esta notificação surge quando o desumidificador está a funcionar há 360 horas, o que faz com que a mensagem de manutenção apareça no ecrã. Recomenda-se a limpeza do pré-filtro. Depois de limpo, pode premir o botão "SPEED" e a mensagem desaparecerá. Esta mensagem aparecerá no visor após cada 360 horas de funcionamento.

P4

Esta notificação aparecerá no visor quando o aparelho tiver funcionado 2160 horas. Recomenda-se a limpeza do filtro HEPA ou a sua substituição, se necessário. Depois de ter sido limpo ou substituído, prima o botão "SPEED", que irá eliminar a mensagem. Esta notificação continuará a surgir após cada 2160 horas de funcionamento do aparelho.

RESOLUÇÃO DE PROBLEMAS / PERGUNTAS

O produto possui 3 efeitos funcionais

1. Desumidificação ECO

Esta função é uma combinação de desumidificação do ar e purificação do ar. Permite que as funções de desumidificação e de purificação do ar sejam utilizadas em simultâneo.

2. Desumidificação

Neste modo, o aparelho trabalhará até alcançar a humidade desejada. O aparelho também pode ser colocado na função "secar roupa". Esta função aumenta a velocidade da ventoinha e a potência do compressor do aparelho, permitindo desumidificar melhor as roupas e, assim, secá-las.

3. Purificação do ar

Com esta função, o desumidificador purifica ativamente o ar de partículas variadas, tais como micro-organismos. Este ar passa pelo filtro HEPA, mas estas partículas não conseguem passar e ficarão retidas no filtro. No entanto, nesta função, a ventoinha é mais audível para conseguir purificar a maior quantidade de ar possível.

Dodatne informacije k priročniku D820 A SMART (SLO)

VZDRŽEVANJE (P CODES)

P1

To obvestilo pomeni, da je razvlažilec prešel v funkcijo samodejnega odmrzovanja. Pustite, da naprava odmrzuje, dokler sporočilo ne izgine.

P2

To obvestilo pomeni, da je vodni rezervoar razvlažilca poln. Vodni rezervoar odstranite iz naprave in ga izpraznite. Ko rezervoar namestite nazaj v napravo, bo po 5 minutah kompresor začel znova delovati in sporočilo bo izginilo.

P3

To obvestilo se pojavi po 360 urah delovanja razvlažilca, zato se na zaslonu pojavi sporočilo o vzdrževanju. Priporočljivo je, da očistite predfilter. Ko ga očistite, pritisnite gumb »HITROST« in sporočilo bo izginilo. To sporočilo se bo na zaslonu pojavljalo vsakih 360 ur delovanja.

P4

To obvestilo se na zaslonu pojavi po 2160 urah delovanja naprave. Priporočljivo je, da očistite ali po potrebi zamenjate HEPA filter. Ko ga očistite ali zamenjate, pritisnite gumb »HITROST« in sporočilo bo izginilo. To obvestilo se bo pojavljalo vsakih 2160 ur delovanja naprave.

ODPRAVLJANJE TEŽAV / VPRAŠANJA

Izdelek ima 3 funkcionalne učinke

1. EKO razvlaževanje

Ta funkcija je kombinacija razvlaževanja in čiščenja zraka. Omogoča sočasno delovanje funkcij razvlaževanja in čiščenja zraka.

2. Razvlaževanje

V tem načinu naprava deluje v smeri doseganja želene vlažnosti. Napravo lahko nastavite tudi na funkcijo »sušenje perila«. Ta funkcija poveča hitrost ventilatorja in kompresorsko moč naprave, zato se perilo bolje razvlažuje in se tako posuši.

3. Čiščenje zraka

S to funkcijo razvlažilec aktivno čisti zrak in odstranjuje različne delce, na primer mikroorganizme. Zrak preide preko HEPA filtra, skozi katerega delci ne morejo prehajati, zato se zberejo v filtru. Vendar pa je pri tej funkciji ventilator glasnejši, da očisti čim več zraka.