

IT MANUALE DI ISTRUZIONI
(Traduzione delle istruzioni originali)

EN INSTRUCTION MANUAL
(Original instructions)

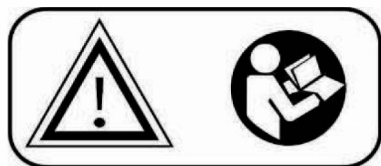

ATTENZIONE!

Prima di utilizzare questo prodotto, leggere attentamente le istruzioni per l'uso.

WARNING!

Before using this item, please, read instruction manual carefully.



**SPACCALEGNA
VERTICALE**

cod. 65047-20

art. **VSV-8T 1060**





IT

MANUALE DI ISTRUZIONI

(Traduzione delle istruzioni originali)

cod. 65047-20

SPACCALEGNA VERTICALE

art. **VSV-8T 1060**





Gentile Cliente,

desideriamo ringraziarLa per aver scelto un prodotto della gamma VIGOR, che ci auguriamo sia all'altezza delle Sue aspettative. Le ricordiamo, inoltre, che il prodotto da Lei acquistato mira a soddisfare l'hobbista esigente nonostante non sia finalizzato ad un uso in campo professionale.

Al fine di garantire la prestazione ottimale e sicura del prodotto, La preghiamo di leggere con la massima attenzione il presente manuale di istruzioni e di adottare tutte le misure di sicurezza ivi consigliate.

Attenzione: il prodotto deve essere usato da persone competenti ed addestrate a lavorare con simili apparecchi, attenendosi alle normative vigenti in materia di sicurezza per la protezione dagli infortuni.

Non affidare il prodotto a persone che non sono pratiche nel suo utilizzo. È importante preservare il manuale per consultazioni future, e qualora si affidasse l'utensile a terzi, occorre consegnarlo provvisto del presente fascicolo.

AugurandoLe buon lavoro, Le ricordiamo che siamo a completa disposizione per qualsiasi ulteriore informazione o assistenza dovesse occorrerLe.

Leggere con attenzione il manuale di istruzioni prima di utilizzare lo spaccalegna. L'uso improprio o scorretto della macchina può provocare danni seri a persone e cose. Conservare questo manuale per consultazioni future.

AVVERTENZA: Leggere tutte le avvertenze di pericolo e le istruzioni operative.

In caso di mancato rispetto delle avvertenze di pericolo e delle istruzioni operative si potrà creare il pericolo di scosse elettriche, incendi e/o incidenti gravi.

Prima di utilizzare questo prodotto, leggere attentamente questo manuale, comprendere il suo contenuto e tutte le istruzioni di sicurezza.









Non svolgere manutenzioni al prodotto o utilizzarlo prima di avere compreso chiaramente il contenuto del presente manuale.

Seguire sempre le istruzioni di sicurezza per minimizzare i rischi di danni o lesioni e di ferire persone e/o animali.

Conservare tutte le avvertenze di pericolo e le istruzioni operative per ogni esigenza futura. Il manuale insieme all'apparecchio in un luogo sicuro, in modo da poterlo consultare non appena sorge un dubbio sull'uso o sulla manutenzione.

Dare queste istruzioni di sicurezza a tutte le persone che lavorano con la macchina. Trasmettere il manuale insieme al prodotto quando lo presta o lo si vende.

DESCRIZIONE DEI SIMBOLI

	Leggere attentamente questo manuale di istruzioni prima dell'uso.
 	Indossare dispositivi di protezione individuale durante l'uso.
 	
	Scollegare il prodotto estraendo la spina dalla presa.
	Lo spaccalegna è progettato per essere utilizzato da un solo operatore.
	Non fumare nell'area di lavoro!

	<p>Mantenere l'area di lavoro pulita ! Il disordine favorisce gli incidenti. Utilizzare sempre lo spaccalegna su una superficie di lavoro idonea (asciutta, solida, livellata) e libera da ostacoli.</p> <p>Non utilizzare mai lo spaccalegna sulle superfici sdruciolevoli, bagnate, fangose, o ghiacciate.</p> <p>Non rimuovere i ceppi incastrati con le proprie mani. Tenere le mani lontane dalle spaccature e dalle fessure che si aprono nel ceppo.</p> <p>Tenere altre persone, animali e soprattutto i bambini a distanza durante l'uso dello spaccalegna.</p> <p>Prodotto conforme alle direttive europee vigenti.</p>
---	--

INFORMAZIONI GENERALI DI SICUREZZA

- Mantenere in ordine l'area di lavoro.
- Il disordine nell'area di lavoro aumenta il rischio di incidenti.
- Tenere conto dei fattori circostanti di influenza.
- Non esporre mai il prodotto a pioggia o umidità,
- Non utilizzarlo in ambienti con presenza di acqua o umidità, né durante intemperie. Accertarsi che l'illuminazione sia buona (luce del sole o illuminazione artificiale).
- Proteggersi dal rischio di folgorazione.
- Controllare che il circuito elettrico sia protetto adeguatamente e che corrispondano la potenza, la tensione e la frequenza del motore.
- Controllare che ci sia un collegamento di messa a terra e un interruttore differenziale di regolazione. Collegare lo spaccalegna ad una presa con messa a terra.
- Evitare il contatto del corpo con parti messe a terra (es. tubi, radiatori, fornelli o frigoriferi). Non aprire mai la pulsantiera sul motore/ l'interruttore o la spina.
- Se è necessario, contattare un elettricista qualificato.
- Accertarsi che le vostre dita non tocchino il metallo della spina quando connettete o disconnettete il prodotto.
- Staccare il cavo elettrico se il prodotto o il cavo si danneggiano durante l'uso. Scollegare il prodotto estraendo la spina dalla presa.
- Non tirare il cavo.

- Tenere il prodotto lontano dai bambini.
- Non lasciare che altre persone tocchino il prodotto, il cavo o la prolunga. Tenere tutte le persone (es. bambini) lontane dal prodotto e dall'area di lavoro.
- Tenere il prodotto fuori dalla portata dei bambini e in ogni caso lontano da ambienti frequentati da essi. Non lasciare che i bambini utilizzino il prodotto. I bambini devono essere controllati per garantire che non giochino con il prodotto.
- L'utilizzo di questo prodotto è vietato a bambini ed adolescenti.
- Questo prodotto può essere utilizzato esclusivamente da persone adulte ben addestrate. Questo prodotto non è adatto all'uso di persone (inclusi bambini) con capacità fisiche, sensoriali o mentali ridotte, nonché prive di esperienza e competenza, a meno che queste non siano supervisionate o istruite sull'uso del prodotto da una persona responsabile della loro sicurezza.
- Riporre il prodotto in un luogo sicuro.
- Gli utensili non utilizzati devono essere conservati in una stanza asciutta e chiusa a chiave, non accessibile ai bambini.
- Non sovraccaricare l'utensile.
- Il lavoro sarà migliore e più sicuro, se si rispetta la gamma di applicazione specificata.
- Non usare il prodotto per finalità diverse da quelle per cui è stato realizzato. Il risultato è migliore e più sicuro se si utilizza l'apparecchio per le finalità per cui è stato concepito.
- Non alterare, in alcuna circostanza, il vostro spaccalegna. Questo prodotto è stato progettato e costruito per essere usato in conformità con le istruzioni di uso. L'alterazione del prodotto può provocare gravi lesioni o essere letale all'operatore.
- Non spaccare ceppi con dimensioni più grandi di quelle indicate nella tabella di dati tecnici. Ciò è pericoloso e può danneggiare la macchina.
- Utilizzare l'utensile corretto.
- Non usare utensili o accessori troppo deboli per lavori pesanti.
- Indossare abbigliamento da lavoro adeguato.
- **Non indossare abiti ampi o gioielli (possono impigliarsi nelle parti in movimento). Se si hanno i capelli lunghi, indossare un casco o delle protezioni.**
- Usare indumenti di sicurezza.
- Indossare indumenti adeguati ai fattori circostanti dell'area di lavoro.
- Usare casco, occhiali di sicurezza, protezione uditiva, maschera antipolvere, guanti e scarpe di protezione per ridurre il rischio di ferite durante l'uso del prodotto.
- Non distendersi troppo oltre l'area in cui si opera.

- Accertarsi di avere una posizione eretta sicura e mantenersi sempre bene in equilibrio.
- Il pavimento non deve essere bagnato.
- Non distendersi mai sul ceppo o sullo spaccalegna.
- Avere cura del prodotto. Tenere il prodotto pronto per l'uso e pulito, per lavorare bene e in sicurezza. Seguire le regole di manutenzione per la lubrificazione e le istruzioni per il cambio degli utensili. Mantenere le impugnature sempre asciutte e libere da olio e grasso.
- Togliere sempre la spina.
- Togliere sempre la spina quando l'apparecchio non è in uso, prima della manutenzione e il cambio degli utensili.
- Togliere sempre le chiavi e gli utensili di regolazione
- Prima dell'accensione controllare che le chiavi e gli utensili di regolazione siano stati tolti dal prodotto.
- Evitare qualunque funzionamento o avvio involontario.
- Accertarsi che l'interruttore sia spento quando il dispositivo è collegato alla rete principale.
- Fare attenzione a quello che si sta facendo. Procedere con giudizio. Non utilizzare il prodotto se non si è concentrati, si è stanchi o sotto l'influenza di alcol, medicinali
- Controllare che non ci siano componenti danneggiati.
- Prima di riutilizzare il prodotto, controllare attentamente che non ci siano danni e che i dispositivi di protezione funzionino correttamente.
- Controllare che tutte le parti in movimento funzionino correttamente, che non si blocchino e che non siano danneggiate. Tutte le parti devono essere montate correttamente e devono soddisfare le condizioni per garantire il funzionamento senza problemi del prodotto.
- Le etichette di sicurezza danneggiate o illeggibili devono essere sostituite.
- Non danneggiare il cavo.
- Non trasportare il prodotto per il cavo e non utilizzarlo per estrarre la spina dalla presa. Proteggere il cavo da calore, olio e bordi affilati.
- Verificare periodicamente il cavo d'alimentazione e, se è danneggiato, farlo sostituire da un riparatore autorizzato.

Uso delle prolunghe

- NON usare avvolgicavi.
- Quando l'attrezzo è utilizzato con una prolunga, utilizzare soltanto prolunghe concepite e previste per sopportare la corrente che alimenta l'attrezzo.
- Estendere completamente la prolunga.

- Quando si utilizza all'esterno, usare solamente prolunghe omologate per un utilizzo esterno.
- L'uso improprio delle prolunghe può causare un funzionamento inefficiente dello spaccalegna e può provocare un surriscaldamento.
- Accertarsi che la prolunga non sia più di 10 m e che la relativa sezione non sia meno di 2,5 mm² per permettere il flusso di corrente sufficiente al motore.
- Evitare l'uso di cavi senza protezione e insufficientemente isolati.
- I cavi devono essere fatti con materiale protettivo adatto all' uso esterno.
- Verificare periodicamente le prolunghe del cavo d'alimentazione e sostituirle se sono danneggiate.
- Se l'interruttore è danneggiato, deve essere sostituito da un centro assistenza.
- Non utilizzare l'apparecchio se l'interruttore non ne consente l'avvio e l'arresto.

Avvertenza

- L'uso di accessori diversi da quelli consigliati nelle istruzioni sul funzionamento può comportare il rischio di lesioni alla persona, ad animali e danni ai beni.
- L'utente e/o l'operatore dell'attrezzo sono i soli responsabili dei danni e delle ferite causate ai beni e alle persone.
- Le riparazioni devono essere eseguite solo da un elettricista qualificato.
- Parti danneggiate devono essere riparate o sostituite da un'officina di assistenza, se non diversamente indicato nelle istruzioni sul funzionamento.
- Questo prodotto è conforme alle relative norme di sicurezza.
- Le riparazioni devono essere eseguite solo da un elettricista specializzato. In caso contrario l'operatore può subire seri incidenti.

Osservazioni

Le avvertenze di sicurezza e le istruzioni indicate nel presente manuale non sono in grado di illustrare in modo esauriente tutte le condizioni e le situazioni che possono prodursi. L'utente e/o l'operatore devono utilizzare l'attrezzo con buon senso e prudenza in particolare per ciò che riguarda quello che non è indicato in questo manuale.

NOTA: per informazioni specifiche sulla sicurezza e sulla manutenzione di questo apparecchio, consultare il manuale d'istruzioni fornito . Se è stato smarrito, contattare il rivenditore locale per sostituirlo.

Importante: le informazioni contenute in questo manuale d'istruzioni descrivono componenti disponibili al momento della pubblicazione. Ci riserviamo il diritto di apportare modifiche senza preavviso e senza obbligo di alterare i componenti precedentemente prodotti.

Le procedure descritte nel presente manuale servono ad ottenere il massimo dalla propria macchina, ma anche a proteggere sé stessi e gli altri da eventuali lesioni. Queste procedure sono linee guida per il corretto utilizzo dell'apparecchio nella maggior parte dei casi e non devono sostituire altre regole di sicurezza e/o leggi in vigore nel paese.

RISCHI RESIDUI

Anche in caso di utilizzo conforme e nonostante l'osservanza di tutte le norme di sicurezza pertinenti, potrebbero comunque sussistere dei rischi residui dovuti alla costruzione specifica per la finalità d'uso prevista.

Rischi residui sono ridotti al minimo rispettando le "avvertenze di sicurezza" e "un lavoro conforme all'uso destinato" come tutte le indicazioni delle presenti istruzioni.

Sensibilizzazione e cautela riducono il rischio di lesioni e danni.

- Misure di sicurezza ignorate o omesse possono causare lesioni o danni.
- Lo spaccalegna in movimento può causare lesioni alle mani o alle dita se l'utente è disattento, se non rispetta le avvertenze di sicurezza, o in caso di utilizzo non secondo l'uso destinato.
- Pericolo di scosse elettriche in caso di utilizzo di cavi non conformi; in caso di contatto con parti sotto tensione dei componenti elettrici aperti.
- La fuoriuscita di olio idraulico comporta il rischio di scivolamento dell'operatore e di incendio dovuto agli scarti di legno.

È quindi possibile che i rischi residui non apparenti persistono anche se tutte le misure di protezione sono state adottate.

INFORMAZIONI SU COLLEGAMENTO ELETTRICO

- La linea di alimentazione deve essere in conformità con la norma IEC 60245 (cavo H07 RN-F) con una sezione dei conduttori minimo di 2,5 mm² e una lunghezza massima di 10 m.
- Non usare mai linee elettriche di più di 10m di lunghezza.
- Linee di alimentazione più lunga possono causare una caduta di tensione.
- Il motore non raggiunge il massimo delle prestazioni e il funzionamento della macchina è limitato.
- Quando si installa la linea di collegamento, assicurarsi che non è bloccato, o compresso, o piegato e che il connettore non è soggetto ad umidità o cade in alcun liquido.
- Non usare il cavo per scopi per i quali non è destinato. Proteggere il cavo dal calore, olio e bordi taglienti. Non tirare il cavo per staccare la spina dalla presa di corrente.
- Controllare il cavo di prolunga periodicamente e sostituirlo non appena si nota la

presenza di danni.

- Non utilizzare un cavo di collegamento difettosi.
- Utilizzare solo cavi di prolunga speciale ed approvato per esterno, se necessario.
- Non usare mai i cavi elettrici provvisori. dispositivi di sicurezza.
- Non mettere in corto circuito i dispositivi di sicurezza e non metterli fuori uso.
- Tutti i collegamenti elettrici o riparazioni sulle parti elettriche della macchina devono essere effettuati da un elettricista o da un professionista qualificato.
- I regolamenti locali, in particolare per quanto riguarda le misure di protezione, devono essere rispettati.
- Tutte le riparazioni alle altre parti della macchina devono essere effettuate dal produttore o da un professionista qualificato.
- Utilizzare solo pezzi di ricambio originali o consigliati dal produttore. L'uso di altri pezzi e altri accessori può causare rischio di lesioni per l'utente. Il produttore declina ogni responsabilità per eventuali danni o lesioni subiti.

AVVERTENZE DI SICUREZZA SPECIFICHE PER SPACCALEGNA

- Indossare indumenti adeguati e dispositivi di protezione individuale (DPI), tra cui calzature di sicurezza, indumenti aderenti, guanti da lavoro, protezioni per gli occhi e le orecchie.
- Se non si conosce l'utilizzo corretto dell'apparecchio, si raccomanda di familiarizzarsi con il suo funzionamento (se necessario, seguire un corso di formazione all'uso e alla manutenzione dell'apparecchio).
- L'apparecchio è progettato per essere azionato da una sola persona.
- Se esiste la possibilità che più operatori lavorino in prossimità dell'apparecchio (ad es. per il carico e lo scarico), ricordarsi che l'apparecchio può essere azionato da un solo operatore .
- L'apparecchio non deve essere usato dai bambini.
- Effettuare un collaudo dei dispositivi di sicurezza dell'apparecchio prima dell'uso.
- Prima di iniziare il lavoro, ispezionare i tubi idraulici.
- Prima di iniziare il lavoro, ispezionare e collaudare i dispositivi di arresto.
- Selezionare e preparare un'area di lavoro adatta e priva di ostruzioni e mantenere l'area di lavoro priva di ostruzioni (ad es. ceppi, pezzi di legno...).
- Pezzi e trucioli di legno possono creare un'area di lavoro pericolosa; è possibile inciampare, scivolare o cadere. Pertanto, mantenere l'area di lavoro pulita e ordinata.
- Arrestare l'apparecchio e scollegarlo dalla rete elettrica prima di pulirlo o regolarlo.
- Non lasciare l'apparecchio incustodito quando è in funzione.
- Prestare attenzione ai pericoli dovuti alle particolari caratteristiche del legno da

tagliare (ad es. nodi, ceppi di forma irregolare, ecc.) che possono causare lanci di oggetti, inceppamenti, schiacciamenti, ecc.

- Non allungarsi verso la zona di taglio.
- Non posizionare le mani sulle parti in movimento quando l'apparecchio è acceso! Non usare le mani per rimuovere un ceppo incastrato!
- Gli spaccalegna elettrici devono essere dotati di un interruttore differenziale portatile (PRCD) se il circuito elettrico non è protetto da un interruttore differenziale (RCD) con corrente di intervento massima di 0,03 A.
- Usare un dispositivo di bloccaggio dei ceppi.

COMPONENTI

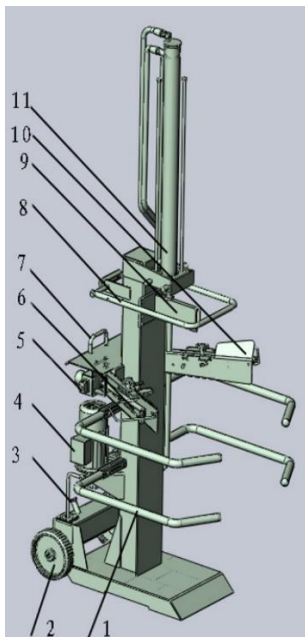

1. Deposito destro
2. Supporto legna destro
3. Tavolo di lavoro
4. Cuneo di taglio
5. Protezione maniglia sinistra
6. Maniglia per trasporto
7. Interruttore KOA7
8. Supporto legna sinistro
9. Motore (3.0kw/230V/50Hz)
10. Asta dell'olio
11. Ruota
12. Asse
13. Condotto connettore

DATI TECNICI

CODICE ARTICOLO	65047-20
ALIMENTAZIONE	230V~ 50Hz
POTENZA	3000 W
SERVIZIO MOTORE	S6 40%

VELOCITA' A VUOTO	2800/min
GRADO DI PROTEZIONE	IP54
LUNGHEZZA MASSIMA DI TAGLIO	1060 mm
DIAMETRO CEPPO	7-40 cm
POTENZA DI SPINTA	8 ton
PRESSIONE IDRAULICA	24 Mpa
CAPACITA' SERBATOIO OLIO	5 l
ALTEZZA CILINDRO ABBASSATO	1630 mm
DIMENSIONI	1025x840x2330 mm
PESO NETTO	150 kg (circa)

SCHEMA ELETTRICO ED IDRAULICO

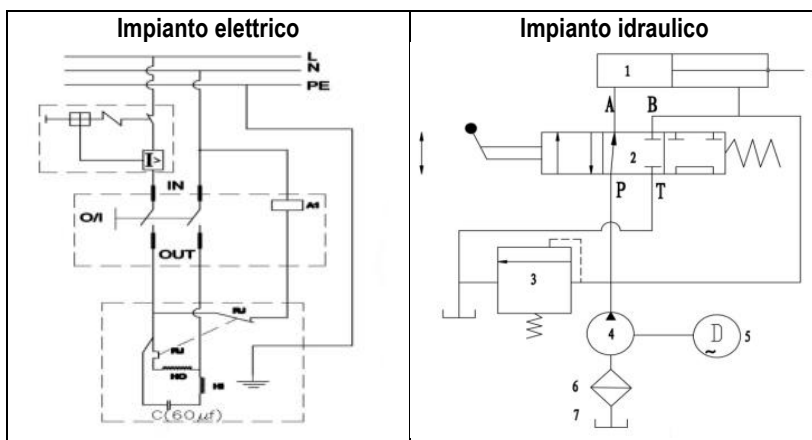

PRIMA DI INIZIARE

Estrarre il prodotto dall'imballaggio

Si raccomanda che almeno 2 persone disimballino lo spaccalegna.
 Rimuovere il prodotto dal suo imballaggio.
 Controllare che il prodotto e gli accessori non siano danneggiati.

Assemblaggio

Per motivi di trasporto, l'apparecchio non è completamente assemblato, pertanto

deve essere parzialmente assemblato dall'utente.

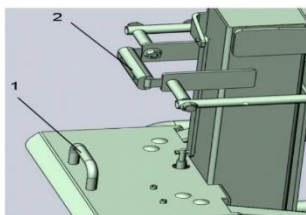

Fig.1

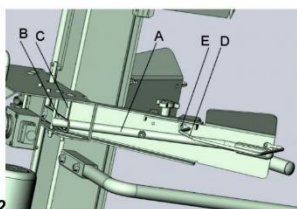

Fig.2

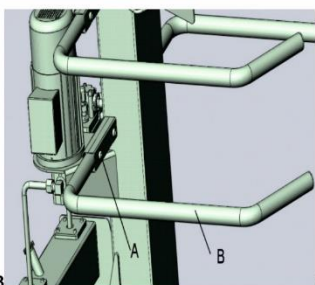

Fig.3

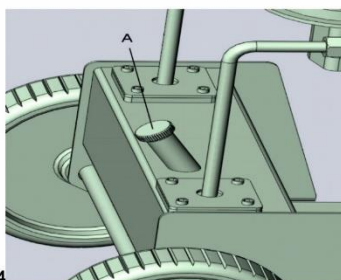

Fig.4

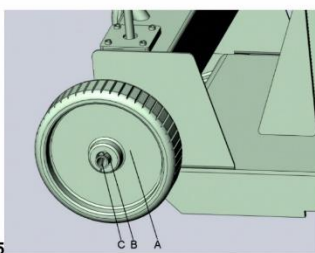

Fig.5

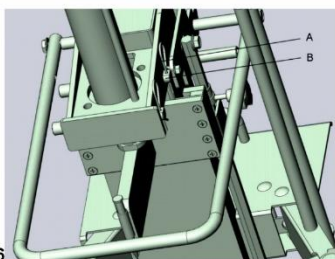

Fig.6

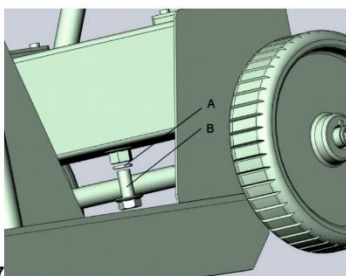

Fig.7

Montare le ruote, FIG. 5

- Inserire l'asse delle ruote con il pedale (B) tramite i due buchi sulla tanica dell'olio.
- Montare una ruota su ogni lato e fissarle con un perno (C). Piegare delicatamente il perno per evitare che fuoriesca.

Montare le leve di controllo, FIG. 2

- Inserire la leva di controllo (A) nella presa (B), e avvitare con la vite esagonale (C), la rondella e il dado di sicurezza. Stringere il bullone in modo che la leva di controllo possa ancora essere mosso.
- In seguito, montare la leva di controllo sulla sinistra, seguendo il procedimento descritto sopra.
- Montare i cerchi di protezione(D) su entrambe le leve di controllo, utilizzando 2 viti a croce (E).

Montare il tavolo del braccio laterale, FIG. 3

- Attaccare il braccio laterale sinistro con 4 bulloni M10*45, 4 rondelle e 4 dadi.
- Ripetere la stessa operazione per attaccare il braccio destro.
- Montare le 2 aste (A) del cilindro, Fig.6.
- Inserire i 2 perni a "R" (B) per fissare il cilindro sullo spaccalegna e bloccarli nei fori.

Messa a punto e preparazione per il funzionamento

- Assicurarsi che la macchina sia completamente assemblata e in conformità ai regolamenti in vigore.
- Se uno o più pezzi sono ancanti, non usare lo spaccalegna. Rivolgersi al rivenditore, e assicurarsi di montare tutti i componenti correttamente prima di utilizzare la macchina. La mancata osservanza di ciò può causare lesioni gravi.
- Prima dell'uso, controllare:
 - che le linee di collegamento non presentano difetti (crepe, tagli o altri).
 - che l'unità non presenta alcun danno.
 - che tutte le viti siano ben serrate.
 - l'assenza di perdite nel sistema idraulico.
 - il livello dell'olio (vedi olio consigliato), effettuare il rifornimento, se necessario.
- Assicurarsi che l'area di lavoro abbia le seguenti caratteristiche :
 - superficie piana e a livello in grado di sostenere il peso dell'apparecchio.
 - antiscivolo
 - esente da rischi di inciampo,
 - illuminazione adeguata.

- E' vietato usare la macchina in prossimità di gas naturale, condotti di benzina o altri materiali facilmente infiammabili o esplosivi.
- Controllare il livello dell'olio prima di ogni utilizzo!
- Effettuare i seguenti collaudi prima di ogni utilizzo :

Azione	Risultato
Premere entrambe le leve di comando verso il basso.	Il cuneo si abbassa di circa 18 cm sotto il tavolo.
Premere sulla leva di ritorno del cuneo o sollevare entrambe le leve di comando.	Il cuneo ritorna in posizione sollevata.
Rilasciare entrambe le leve di comando	Il cuneo rimane nella posizione selezionata.

SPOSTARE LO SPACCALEGNA

Attenzione!

- Prima di spostare o trasportare lo spaccalegna, scollegarlo la presa dalla rete.
- Accertarsi che la chiusura del tappo del contenitore dell'olio sia ben sigillata.
- Assicurarci che la vite di sfianto è chiusa.
- Assicurarci di riportare il cilindro verso il basso in posizione di trasporto.

A mano

AVVERTENZA ! Lo spaccalegna è molto pesante: NON spostarlo a mano se non si è sufficientemente forti perché la caduta dell'apparecchio può causare danni considerevoli e lesioni gravi!

- Lo spaccalegna è dotato di 2 ruote per brevi spostamenti.
- Per spostare lo spaccalegna all'interno dell'area di lavoro, afferrare l'impugnatura e inclinarlo leggermente all'indietro affinché appoggi sulle ruote e possa essere trainato.
- Le ruote non sono progettate per il trasporto su lunghe distanze. Non trainare lo spaccalegna su una strada pubblica.
- Non usare lo spaccalegna per trasportare persone, animali o oggetti.

Con un carrello elevatore

- Fissare l'apparecchio saldamente a un bancale con cavi di acciaio e proteggerlo con un foglio di plastica.
- Per sollevare il bancale sono necessarie più persone o ausili tecnici.
Nota: il centro di gravità dello spaccalegna è alto: rischio di ribaltamento!

Con un paranco

- Non sollevare lo spaccalegna tramite il cuneo.
- Non sollevare lo spaccalegna tramite l'impugnatura.
- Fissare il dispositivo di sollevamento (ad es. il gancio) all'anello di sollevamento situato sulla parte superiore della colonna dell'apparecchio.

All'interno di un veicolo

Durante il trasporto all'interno di un veicolo, assicurarsi di fissare saldamente l'apparecchio, evitando che qualsiasi parte sporga dal veicolo per evitare pericoli (ad es. cadute, lesioni, danni, ecc.).

PRESSIONE DI LAVORO

La pressione di lavoro massima è stata regolata in fase di fabbricazione e non richiede alcuna regolazione da parte dell'utente.

Qualunque regolazione non autorizzata può provocare danni seri come pure danneggiamenti della macchina, e causare un rischio per l'utente. Qualsiasi intervento non autorizzato invalida la garanzia.

FUNZIONAMENTO

Destinazione d'uso

- L'apparecchio è destinato all'uso domestico (in interni o in luoghi riparati).
- Lo spaccalegna è adatto esclusivamente all'uso stazionario.
- Lo spaccalegna a cuneo è una macchina progettata per spaccare la legna nei quali il ceppo viene spaccato per mezzo della pressione di una piastra contro un cuneo di taglio fisso.
- Lo spaccalegna è solo adatto per spaccare legno intagliato.
- Lo spaccalegna è destinato esclusivamente per uso privato nel settore del fai da te e giardinaggio. Le parti metalliche (chiodi, fili, ecc.) devono essere rimosso dal legno da spaccare.
- Non utilizzare lo spaccalegna per scopi non appropriati (ad esempio, taglio di prodotti contenenti materiali pericolosi ...), o per qualsiasi uso non descritto in questo manuale.
- Lo spaccalegna deve essere usato da un solo operatore.
- Rispettare gli standard di sicurezza nazionali o locali applicabili per evitare il

rischio di incidenti. L'apparecchio deve essere utilizzato e regolato da persone competenti e che conoscono i danni associati al suo utilizzo.

- Modifiche non autorizzate all'apparecchio liberano il costruttore, il distributore e/o il rivenditore da ogni responsabilità per qualsiasi danno o lesione derivante.
- L'apparecchio deve essere usato e riparato esclusivamente con gli utensili e gli accessori originali disponibili presso il costruttore o il rivenditore.
- Non usare il prodotto per lavori per i quali non è stato destinato e per uso non descritto nel manuale.
- Ogni altro uso diverso da quello indicato in queste istruzioni può causare danni allo strumento e presentare gravi rischi per l'utente.
- NON utilizzare o montare accessori sullo strumento non raccomandati dal produttore.
- Questa macchina non è destinata all'uso artigianale, commerciale, professionale e / o industriale.
- Non usare per le applicazioni che non rientrano in questo manuale.
- La responsabilità del costruttore o del venditore non saprebbe essere impegnata a causa di un'utilizzazione scorretta o non conforme della macchina.
- L'utente o l'operatore è il solo responsabile dell'apparecchio. Il costruttore DECLINA qualsiasi responsabilità per eventuali danni o incidenti risultanti.

Applicazione

- Il prodotto è destinato per un uso domestico.
- Il prodotto è previsto per il funzionamento alle temperature ambientali fra +5°C e 40°C e per installazione ad altitudini non superiori a 1000 m sopra il L.D.M.
- L'umidità circostante dovrebbe essere inferiore a 50% a 40°C.
- Può essere immagazzinato o trasportato alle temperature ambientali fra -20°C e 55°C.

Lo spaccalegna deve essere utilizzato in verticale, mai in orizzontale o in posizione di trasporto!

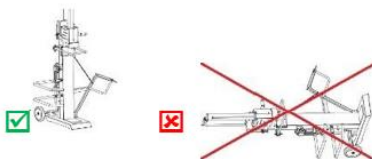

ATTENZIONE! Le normative locali nazionali sulla rumorosità possono limitare l'uso dell'apparecchio in alcuni orari o periodi. Informarsi presso le autorità locali.

Si raccomanda di limitare il tempo di funzionamento al minimo e di fare pause regolari. Per l'uso corretto, fare una pausa dopo ogni sessione di lavoro (ad es. fare una pausa di 10 minuti dopo una sessione di lavoro di 60 minuti).

PRIMA DI USARE LO SPACCALEGNA

Controllare il livello dell'olio e, se necessario, assicurarsi di riempire il serbatoio dell'olio prima dell'uso!

- Imparare a conoscere tutti i comandi e caratteristiche dello spaccalegna (rif. alle illustrazioni).
- La vite di sfiato dovrebbe essere allentata di 1 o 2 giri completi a far sì che l'aria possa entrare e uscire dal serbatoio. L'aria deve poter uscire dalla vite di sfiato quando lo spaccalegna è in funzione.

ATTENZIONE! Il mancato allentamento della vite di sfiato manterrà l'aria sigillata nel circuito idraulico. Continue compressioni e decompressioni danneggeranno le guarnizioni del circuito idraulico e quindi lo spaccalegna

1. Prima di spostare lo spaccalegna, accertarsi che la vite di sfiato sia stretta per evitare perdita di olio.
2. Organizzare l'area di lavoro.
3. Lavorare in sicurezza e sistemare la propria area di lavoro prima di utilizzare lo spaccalegna. Posizionare i ceppi in modo che possano essere raggiunti facilmente.
4. Progettare un luogo per impilare il legno spaccato o per caricarlo su un camion.
5. Preparare i ceppi da spaccare. Lo spaccalegna può essere utilizzato con ceppi fino ad un massimo di 106 cm di lunghezza e da 7-40 cm di diametro.
6. Nel tagliare i rami e i ceppi di grandi dimensioni, non tagliare sezioni superiori a 100 cm.
7. Applicare un leggero strato di olio sulle superfici del cuneo prima dell'uso per garantirne una maggiore durata.
8. Posizionare il cavo di alimentazione.
9. Installare il cavo dalla presa allo spaccalegna di modo che, esso sia facilmente estraibile, se viene danneggiato durante l'uso.
10. Proteggere il cavo di alimentazione da materiali corrosivi.
11. Aprire la vite sfiato.
12. Allentare la copertura del serbatoio dell'olio di alcuni giri, ogni volta che si utilizza il prodotto.
13. Se lo spaccalegna viene utilizzato a basse temperature, preriscaldarlo per 5~10 minuti prima dell'utilizzo.

NOTA: lo spaccalegna deve essere usato solo da una sola persona.

Posizionare il ceppo

Preparare la legna da spaccare tagliando i ceppi della dimensione massima, assicurandosi che il taglio sia diritto, Posizionare il legno sullo spaccalegna in

sicurezza.

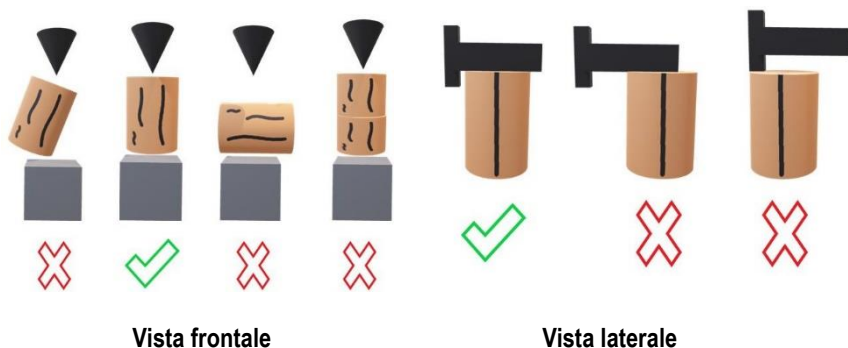

Caricamento manuale del ceppo (per piccoli ceppi)

- Posizionare un ceppo verticalmente sulla tavola di lavoro (1). Accertarsi che il cuneo e la tavola si metterà in contatto con l'estremità del ceppo. Non tentare di spaccare un ceppo ad angolo.
- Abbassare il cuneo fino a una distanza (c) di 5~10 cm (min/max) dalla parte superiore del ceppo (b).
- Regolare i supporti del ceppo (se disponibile)

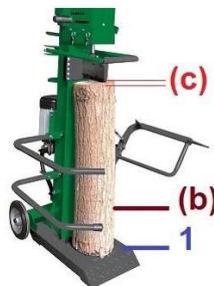

Caricamento del ceppo con il dispositivo di sollevamento (per ceppi grandi o pesanti)

- Allentare i ganci del dispositivo di sollevamento in modo che il braccio di sollevamento possa muoversi liberamente.
- Abbassare il cuneo finché il braccio di sollevamento appoggia completamente sul pavimento. Rotolare il ceppo sul braccio di sollevamento (il ceppo deve essere nella zona tra i due denti).
- Premere il dispositivo di ritorno o sollevare entrambe le leve di comando e far alzare il cuneo.

ATTENZIONE : NON rimanere e non permettere a nessuno di rimanere nell'area di lavoro del braccio di sollevamento ! Rischio di lesioni !

- Quando il cuneo sale, la catena guida il braccio di sollevamento e solleva il tronco. Tenere il ceppo per assicurarsi che non fuoriesca dal braccio di sollevamento.
- Una volta che il ceppo è in piedi, regolarlo sulla posizione di divisione.

- f) Spaccare il ceppo, rimuovere il legno diviso e puoi abbassare il braccio di sollevamento per caricare un nuovo ceppo.

NOTA sul braccio di sollevamento

Quando il braccio di sollevamento non è in uso, agisce come un secondo braccio di protezione laterale.

A questo scopo, il braccio di sollevamento deve essere sollevato finché la barra laterale (c) impegna nel gancio di fissaggio (g).

Posizione di trasporto del dispositivo di sollevamento

Rimontare manualmente il braccio di sollevamento finché la barra laterale (c) impegna nel gancio (g).

12- Catena

13- Dispositivo di sollevamento

c- Barra laterale del braccio di sollevamento

g- Gancio di fissaggio.

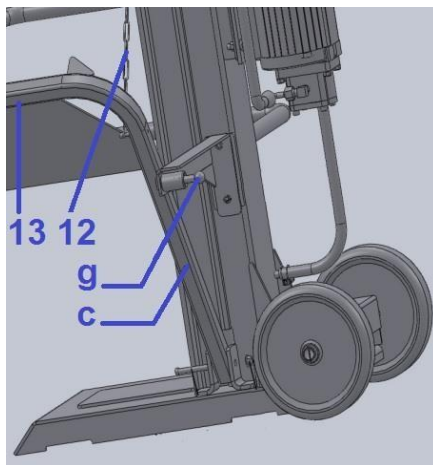

MESSA IN FUNZIONE DELLO SPACCALEGNA

Aprire il coperchio di protezione (C).

Avvio (I) : Premere il tasto verde (B)

Arresto (O) : Premere il tasto rosso (A).

Quando il coperchio di protezione (C) è chiuso, in caso di emergenza premere il pulsante di arresto di emergenza (D).

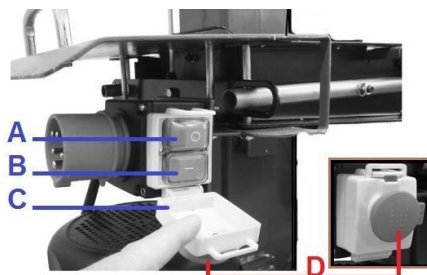

Attenzione! Non utilizzare mai un prodotto con l'interruttore di controllo che non funziona correttamente. Riparare o sostituire un interruttore di comando immediatamente danneggiato da personale qualificato al fine di evitare situazioni di pericolo.

Attenzione! In caso di interruzione di corrente

In caso di interruzione di corrente, di scollimento accidentale del cavo di

alimentazione o di intervento del fusibile, l'apparecchio si arresterà automaticamente. Premere il pulsante verde (B) per riavviare l'apparecchio.

Taglio di ceppi

- Accendere il motore e azionare il meccanismo taglio abbassando entrambe le leve di comando.

NOTA: se il braccio dello spaccalegna non si muove dopo l'accensione dell'apparecchio, controllare immediatamente la direzione di rotazione del motore.

- Muovere il cuneo verso il basso fino al taglio completo del ceppo.
- Riportare il cuneo nella posizione di partenza premendo la leva di ritorno verso il basso o portando le leve di comando verso l'alto.

FINE DEL LAVORO

Alla fine del lavoro:

- Spostare lo spaccalegna nella posizione inferiore.
- Rilasciare la leva di comando.
- Scollegare l'unità e staccare la spina dalla presa di rete.
- Stringere la vite di sfato
- Seguire le istruzioni di pulizia e manutenzione.

Consiglio:

Lasciare funzionare lo spaccalegna a vuoto per almeno 5~10 minuti in caso di temperature inferiori a -5°C in modo che l'olio si possa riscaldare.

ATTENZIONE! Non forzare mai lo spaccalegna per più di 5 secondi per spaccare legno eccessivamente duro! Dopo questo intervallo di tempo, l'olio sotto pressione sarà surriscaldato e la macchina potrebbe essere danneggiata.

- Nel caso di un ceppo particolarmente duro, girarlo di 90° per vedere se può essere spaccato nel lato opposto. Se ancora non si riesce a spaccare, significa che il ceppo supera la capacità della macchina.
- Non tentare di spaccare ceppi verdi.
- Non spaccare mai tronchi / legna da ardere contenente chiodi, fili o altri oggetti.
- Spaccare solamente pezzi di legno la cui lunghezza è inferiore o uguale alla lunghezza massima autorizzata (vedi dati tecnici).
- Spaccare il ceppo nel senso della venatura.
- Non posizionare il legno nella direzione della larghezza. È pericoloso e potrebbe danneggiare lo spaccalegna.
- Non tentare di spaccare 2 ceppi nello stesso tempo. Uno di essi potrebbe saltare

e colpire l'utilizzatore.

- Mantenere la zona di lavoro sicura, pulita e fare attenzione a non danneggiare il cavo di alimentazione. Il legno ed i trucioli accumulati possono generare un'area di lavoro pericolosa.
- Non lavorare mai in un'area di lavoro ridotta, in quanto l'operatore è maggiormente sottoposto a pericoli per la sua sicurezza.

AVVERTENZE:

- NON lasciarsi ingannare (in seguito all'uso ripetuto) da un senso di familiarità con il prodotto, trascurando la stretta osservanza delle istruzioni di sicurezza che accompagnano la macchina.
- L'uso errato dello strumento o l'inosservanza delle istruzioni di sicurezza contenute in questo manuale di istruzioni possono provocare gravi lesioni.
- Ricordare che una frazione di secondo di negligenza è sufficiente a causare seri danni. Prestare la massima attenzione a ciò che vi circonda e in particolare per qualsiasi pericolo che si potrebbe non sentire durante l'utilizzo dello spaccalegna.

RIMOZIONE DI UN CEPPO INCASTRATO

Può succedere che il tronco si blocca durante la spaccatura.

1. Staccare la spina dalla presa di corrente.
2. Non rimuovere un tronco incastrato con le mani.
3. Tentare di spostare con cura il tronco incastrato utilizzando un piede di porco al fine di allentarlo.
 - Non danneggiare la colonna e il cuneo.
 - Non tentare mai di liberare il tronco incastrato con un martello.
 - Non tentare mai di liberare il tronco bloccato con una sega.



CONTROLLO E CAMBIO DELL'OLIO IDRAULICO

Fare il primo cambio dell'olio dopo 50 ore, quindi svuotarlo ogni 100 ore o una volta all'anno.

Controllo del livello dell'olio

1. La macchina deve trovarsi su una superficie piana e livellata con cilindro in posizione ripiegata
2. Il livello dell'olio può essere controllato attraverso entrambe le finestre (A).

- Quando l'olio è visibile attraverso la finestra superiore, il livello dell'olio è sufficiente.
- Quando l'olio è visibile solo attraverso la finestra inferiore, il livello dell'olio è insufficiente. In questo caso, riempire il serbatoio.

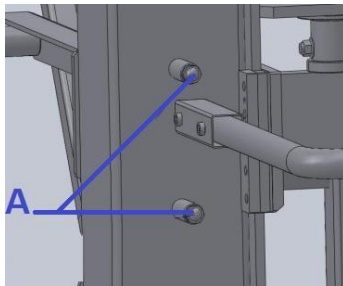

Cambio / svuotamento dell'olio

- Il martinetto idraulico deve adottare suo stato collassato.
- Assicurarsi che tutte le parti mobili sono stati spenti e che lo spaccalegna sia scollegato.
- Rimuovere il tappo (A).
- Posizionare un contenitore che può contenere 10 litri di olio sotto lo spaccalegna.
- Svitare il tappo di scarico (B) (che si trova sotto la base dello spaccalegna) per drenare l'olio.
- Drenare l'olio.
- Dopo aver svuotato il serbatoio, inserire la guarnizione (C) e il tappo (B) in posizione.
- Versare olio idraulico (ca. 9L) usando un imbuto pulito.
- Controllare il livello dell'olio attraverso la finestra superiore.
- Se il livello dell'olio è sufficiente, stringere bene il tappo (A).

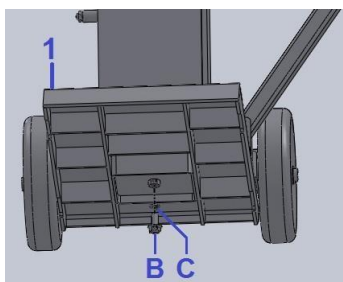
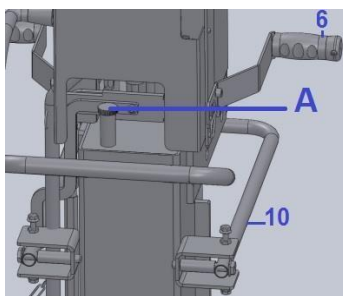

Controllare regolarmente il livello dell'olio per assicurarsi che sia tra i due segni sull'asta. In caso di livello dell'olio basso, riempire con olio.

Note:

- Controllare periodicamente il livello d'olio attraverso entrambe le 2 finestre. Un livello dell'olio troppo basso può danneggiare la pompa dell'olio.
- L'olio dovrebbe essere completamente cambiato una volta all'anno.
- Assicurarsi che tutte le parti mobili siano ferme e che lo spaccalegna sia disconnesso dalla rete elettrica.
- Assicurarsi che nessuna sporcizia o residui riescano a penetrare nel serbatoio

dell'olio 5- A seguito di un cambiamento d'olio, attivi lo spaccalegna a vuoto per alcune volte.

5. Smaltire l'olio usato in conformità con le regolamenti (punto di raccolta per l'olio usato). È vietato scaricare l'olio usato nell'ambiente (ad esempio nel suolo, grondaia, ...) o smaltire con i rifiuti domestici.

Olio raccomandato

Gli oli raccomandati per lo spaccalegna sono i seguenti: Aral Vitam GF22, BP Energol HLP-HM 22, Mobil DTE 11, SHELL Tellus 22 o equivalenti.

Non usare altri tipi di olio! L'uso di altri tipi di olio può compromettere il corretto funzionamento del sistema idraulico.

Sistema idraulico

Il sistema idraulico è un sistema chiuso formato da serbatoio dell'olio, pompa dell'olio e valvola di controllo.

Non alterare o modificare il sistema idraulico.

Controllare regolarmente il livello dell'olio.

Un livello dell'olio troppo basso danneggerà la pompa dell'olio.

Controllare periodicamente che i collegamenti idraulici e le viti siano saldi e serrarli se necessario.

Affilatura del cuneo

Il cuneo è un componente soggetto a usura, e deve essere affilato o sostituito con uno nuovo quando necessario.

Dopo avere utilizzato lo spaccalegna per un certo periodo di tempo, affilare il cuneo, usando una lima fine per eliminare le bave e le parti smussature dallo spigolo tagliente.

PULIZIA E MANUTENZIONE

Prima di qualsiasi intervento, scollegare il prodotto dall'alimentazione di rete.

- Assicurarsi di mantenere la macchina in buone condizioni di lavoro, effettuare la manutenzione periodica della macchina dopo ogni uso e prima di riparla.
- Ogni mancanza o inadempienza di manutenzione adeguata riduce la vita della macchina e aumenta il rischio di guasti e incidenti.
- Per preservare il sistema di sicurezza e prolungare la vita della macchina, è importante eseguire lavori di manutenzione e di pulizia adeguati,
- NON utilizzare pezzi di ricambio non conformi e non smontare da soli la macchina o modificarne le caratteristiche di sicurezza.
- **Indossare guanti protettivi per evitare lesioni alle mani.**
- Osservare i punti seguenti in modo da non interferire con il funzionamento

corretto dello spaccalegna:

- Pulire accuratamente la macchina dopo ogni utilizzo.
- Eliminare i rifiuti in resina.
- Lubrificare regolarmente l'asta del pistone con olio spray.
- Controllare il livello dell'olio, sostituire l'olio.
- Pulire accuratamente l'apparecchio dopo ogni utilizzo.
- Protezioni a due mani: il dispositivo di controllo con morsa deve funzionare correttamente. Lubrificarlo di tanto in tanto con qualche goccia di olio.
- Parti mobili: mantenere pulire le guide del cuneo. Lubrificare le guide laterali con dell'olio spray o del grasso lubrificante.
- Cuneo: il cuneo deve essere lubrificato leggermente prima dell'uso. Questa procedura deve essere ripetuta ogni 5 ore di utilizzo. Applicare un leggero strato di grasso o olio spray sulla lama e sulle superfici laterali. Il cuneo non deve essere azionato a secco. Mantenere la lama del cuneo pulita ed eliminare eventuali residui di resina dopo l'uso.
- Superfici esterne della macchina: pulire i componenti dell'apparecchio (superfici esterne, coperchi, leve di comando) con un panno morbido e asciutto o leggermente inumidito con del detergente neutro. NON usare solventi come alcol o benzina perché possono danneggiare le superfici.

CONSERVAZIONE

- Conservare il prodotto, le istruzioni, e gli accessori nella confezione originale.
- Si consiglia di conservare lo spaccalegna in un luogo asciutto e lontano dalla portata dei bambini, in alto o sotto chiave.
- Coprire lo spaccalegna se conservato in un luogo poco riparato.
- Proteggere il motore e in particolare l'interruttore da acqua e umidità.
- Non conservare o collocare oggetti sopra lo spaccalegna.

RISOLUZIONE DI PROBLEMI

PROBLEMA	POSSIBILE CAUSA	SOLUZIONE
Non spacca i ceppi	Il ceppo non è posizionato in modo corretto	Fare riferimento al manuale in merito al posizionamento dei ceppi.

	La dimensione del ceppo o la sua durezza eccedono la capacità del prodotto.	Ridurre le dimensioni dei ceppi prima di spaccarli.
	Il tagliente del cuneo è smussato	Riferirsi al paragrafo "Affilatura del cuneo".
	Perdita d'olio	Rivolgersi al rivenditore.
	Sono state eseguite regolazioni non consentite sulla vite di limitazione della pressione. La pressione massima è stata ridotta.	Contattare il rivenditore o un centro assistenza autorizzato
Il cilindro avanza a scatti e vibra	Non vi è sufficiente olio idraulico nel serbatoio e vi è troppa aria nell'impianto idraulico.	Controllare il livello dell'olio e, se necessario, riempire il serbatoio.
Fuoriuscita d'olio dall'asta del cilindro o da un altro punto.	Durante il funzionamento è stata imprigionata aria nell'impianto idraulico.	Allentare la vite di sfiato di 3 o 4 giri prima di utilizzare lo spaccalegna.
	La vite di sfiato non è stata serrata prima di spostare lo spaccalegna.	Serrare la vite di sfiato prima di spostare lo spaccalegna.
	Il bullone di cambio dell'olio non è serrato correttamente.	Serrare il bullone di cambio dell'olio.
Il motore non si avvia	Nessuna corrente nella presa	Controllare il fusibile
	Prolunga difettosa	Spingere e controllare la prolunga. Sostituirla se necessario.
	Interruttore o condensatore difettoso	Rivolgersi ad un elettricista qualificato

Lo spaccalegna non funziona mentre funziona il motore	La valvola non è aperta a causa di componenti del collegamento allentati	Controllare e stringere i componenti allentati.
	Non vi è sufficiente olio idraulico.	Controllare il livello e, se necessario, riempire il serbatoio.

Se la tabella sopra non fosse sufficiente a risolvere i problemi riscontrati, rivolgersi al proprio rivenditore o ad un centro assistenza autorizzato.



■ Istruzioni per lo smaltimento del prodotto.

Il disegno del bidone con una barratura (eventualmente riportato anche sull'apparecchio stesso) indica che si tratta di AEE (apparecchio elettrico ed elettronico) e che pertanto nel caso di smaltimento lo stesso dovrà essere depositato presso gli appositi contenitori di RAEE (rifiuti di apparecchiature elettriche ed elettroniche).

Non gettare l'apparecchio dismesso tra i rifiuti domestici! Conformemente alla norma della direttiva CE 2012/19/UE sui rifiuti di apparecchiature elettriche ed elettroniche (RAEE) ed all'attuazione dell'accoglimento nel diritto nazionale, gli apparecchi elettrici e elettronici diventati inservibili devono essere raccolti separatamente ed essere inviati ad una riutilizzazione ecologica, è quindi necessario conferirlo in appositi contenitori predisposti dalle Amministrazioni comunali presso le piazzole della raccolta differenziata oppure renderlo al venditore all'atto dell'acquisto di un apparecchio nuovo.

Il produttore dell'apparecchio è direttamente o indirettamente coinvolto nel riutilizzo, nel riciclaggio e nelle altre forme di recupero dei RAEE.

Si evidenziano altresì i potenziali effetti negativi sull'ambiente e sulla salute nel caso di un non corretto smaltimento dell'apparecchiatura in presenza di sostanze pericolose nei RAEE o di un uso improprio delle stesse apparecchiature o di parti di esse.

La normativa in materia di smaltimento di rifiuto RAEE prevede sanzioni per chi effettua uno smaltimento abusivo.

CIRCOLARE A TUTTI I CLIENTI

Garanzia applicata da VIGLIETTA MATTEO S.p.A., VUEMME S.r.l. e FERRAMENTA SARDO PIEMONTESE S.p.A. (la “Società”) per i propri prodotti, ai sensi del D.Lgs. n. 206/2005 (il “Codice del Consumo”) e del Codice Civile. In conformità alla legge, la nostra Società applica le seguenti garanzie:

la GARANZIA LEGALE DI CONFORMITA', prevista dall'articolo 132 del Codice del Consumo, della durata di 24 MESI. Tale garanzia spetta ai soli Consumatori (ossia, ai sensi dell'art. 3 del Codice del Consumo, “*le persone fisiche che agiscono per scopi estranei all'attività imprenditoriale, commerciale, artigianale o professionale eventualmente svolta*”) per tutti i prodotti acquistati con normale ricevuta/scontrino fiscale;

la GARANZIA PER VIZI, prevista dall'articolo 1495 del Codice Civile, della durata di 12 MESI. Tale garanzia spetta a tutti gli operatori professionali, ossia a quegli utilizzatori finali dotati di partita iva (società di persone o di capitali, ditte individuali, imprese artigiane, liberi professionisti ecc.) che utilizzano il prodotto per scopi professionali e che acquistano il prodotto con fattura fiscale.

Le garanzie sopra indicate non comprendono: riparazioni effettuate da personale non autorizzato dalla nostra Società; allacciamenti elettrici errati; manomissioni/smontaggio/modifiche; uso non corretto e abuso (non conforme alle indicazioni riportate nel libretto istruzioni); uso continuo dopo parziale avaria; uso di accessori impropri e non originali; impiego di ricambi non originali; mancata manutenzione ordinaria e/o impropria; impiego di lubrificanti non idonei e/o deteriorati da giacenza prolungata; carboncini, cavo, spina, grasso, candele, filtro aria, olio, carburante, tubetti carburante ed i lubrificanti in genere.

Per maggiori informazioni di carattere tecnico non esitate a contattarci inviando un'e-mail all'indirizzo consumatori@viglietta.com.

Read the instruction manual carefully before using the log splitter. Improper or incorrect use of the machine can result in serious personal injury and property damage. Keep this manual for future reference.

WARNING: Read all hazard warnings and operating instructions.

Failure to follow the hazard warnings and operating instructions may result in danger of electric shock, fire and/or serious accident.

Before using this product, read this manual carefully, understand its contents and all safety instructions.







Do not service the product or use it before clearly understanding the contents of this manual.

Always follow safety instructions to minimise the risk of damage or injury to people and/or animals.

Keep all hazard warnings and operating instructions for future reference. Keep the manual together with the appliance in a safe place so that it can be consulted as soon as a doubt arises regarding use or maintenance.

Give these safety instructions to all persons working with the machine. Pass on the manual together with the product when lending or selling it.

DESCRIPTION OF SYMBOLS

	Read this instruction manual carefully before use.
	Wear personal protective equipment during use.
	
	Disconnect the product by pulling the plug from the socket.
	The log splitter is designed for use by one person only.
	Do not smoke in the work area!

	<p>Keep the work area clean! Clutter encourages accidents. Always use the log splitter on a suitable working surface (dry, solid, level) and free from obstacles.</p> <p>Never use the log splitter on slippery, wet, muddy or icy surfaces.</p> <p>Do not remove jammed logs with your own hands. Keep hands away from splits and gaps in the log.</p> <p>Keep other people, animals and especially children at a distance when using the log splitter.</p> <p>Product complies with current European directives.</p>
---	--

GENERAL SAFETY INFORMATION

- Keep the work area tidy.
- Clutter in the work area increases the risk of accidents.
- Take into account surrounding influencing factors.
- Never expose the product to rain or moisture,
- Do not use it in environments where water or moisture is present, nor during inclement weather. Ensure that the lighting is good (sunlight or artificial lighting).
- Protect yourself against the risk of electrocution.
- Check that the electrical circuit is adequately protected and that the power, voltage and frequency of the motor correspond.
- Check that there is an earth connection and an earth leakage circuit breaker. Connect the log splitter to an earthed socket.
- Avoid body contact with earthed parts (e.g. pipes, radiators, cookers or refrigerators). Never open the hand control on the motor/ switch or plug.
- If necessary, contact a qualified electrician.
- Make sure your fingers do not touch the metal of the plug when connecting or disconnecting the product.
- Disconnect the electrical cord if the product or cord becomes damaged during use. Disconnect the product by pulling the plug from the socket.
- Do not pull the cable.
- Keep the product away from children.

- Do not let other people touch the product, cable or extension cord. Keep all persons (e.g. children) away from the product and the work area.
- Keep the product out of the reach of children and in any case away from environments frequented by them. Do not allow children to use the product. Children must be supervised to ensure that they do not play with the product.
- The use of this product is prohibited for children and adolescents.
- This product may only be used by well-trained adults. This product is not intended for use by persons (including children) with reduced physical, sensory or mental capabilities, or lack of experience and knowledge, unless they are supervised or instructed in the use of the product by a person responsible for their safety.
- Store the product in a safe place.
- Unused tools should be stored in a dry, locked room not accessible to children.
- Do not overload the tool.
- Work will be better and safer if the specified application range is observed.
- Do not use the product for purposes other than those for which it was made. The result is better and safer if you use the tool for the purposes for which it was designed.
- Do not, under any circumstances, alter your log splitter. This product has been designed and manufactured to be used in accordance with the operating instructions. Altering the product may cause serious injury or death to the operator.
- Do not split logs with dimensions larger than those indicated in the
- technical data table. This is dangerous and can damage the machine.
- Use the correct tool.
- Do not use tools or accessories that are too weak for heavy work.
- Wear appropriate work clothing.
- Do not wear loose clothing or jewellery (they can get caught in moving parts). If you have long hair, wear a helmet or protective gear.
- Use safety clothing.
- Wear clothing appropriate to the surrounding factors of the work area.
- Use helmet, safety glasses, hearing protection, dust mask, gloves and protective shoes to reduce the risk of injury when using the product.
- Do not stretch too far beyond the working area.
- Ensure a safe standing position and balance at all times.
- The floor must not be wet.
- Never lie on the log or splitter.

- Take care of the product. Keep the product ready for use and clean, to work well and safely. Follow the maintenance rules for lubrication and tool change instructions. Always keep handles dry and free of oil and grease.
- Always remove the plug.
- Always remove the plug when the machine is not in use, before maintenance and tool changes.
- Always remove keys and adjusting tools
- Before switching on, check that the keys and adjusting tools have been removed from the product.
- Avoid any unintentional operation or start-up.
- Ensure that the switch is off when the device is connected to the mains.
- Pay attention to what you are doing. Proceed judiciously. Do not use the product if you are unfocused, tired or under the influence of alcohol, medication
- Check that there are no damaged components.
- Before re-using the product, carefully check that there is no damage and that the protective devices are working properly.
- Check that all moving parts function correctly, that they do not jam and that they are not damaged. All parts must be fitted correctly and meet the conditions to ensure trouble-free operation of the product.
- Damaged or illegible safety labels must be replaced.
- Do not damage the cable.
- Do not carry the product by the cable and do not use it to pull the plug out of the socket. Protect the cable from heat, oil and sharp edges.
- Check the power cord periodically and, if it is damaged, have it replaced by an authorised repairer.

Use of extension cords

- DO NOT use cable reels.
- When the tool is used with an extension cord, only use extension cords designed and intended to withstand the current supplying the tool.
- Extend the extension cord fully.
- When using outdoors, only use extensions approved for outdoor use.
- Improper use of extension cords may cause inefficient operation of the log splitter and may result in overheating.
- Ensure that the extension cord is no longer than 10 m and that its cross-section is no less than 2.5 mm² to allow sufficient current flow to the motor.
- Avoid the use of unprotected and insufficiently insulated cables.
- Cables must be made of protective material suitable for outdoor use.

- Check the power cable extensions periodically and replace them if they are damaged.
- If the switch is damaged, it must be replaced by a service centre.
- Do not use the appliance if the switch does not allow it to start and stop.

Warning

- The use of accessories other than those recommended in the operating instructions may result in the risk of injury to persons, animals and damage to property.
- The user and/or operator of the tool are solely responsible for damage and injury caused to property and persons.
- Repairs may only be carried out by a qualified electrician.
- Damaged parts must be repaired or replaced by a service workshop, unless otherwise stated in the operating instructions.
- This product complies with the relevant safety regulations.
- Repairs may only be carried out by a qualified electrician. Failure to do so may result in serious accidents.

Remarks

The safety warnings and instructions given in this manual cannot fully illustrate all conditions and situations that may arise. The user and/or operator must use the tool with common sense and caution, particularly with regard to what is not indicated in this manual.

NOTE: For specific information on the safety and maintenance of this equipment, refer to the instruction manual provided. If it has been lost, contact your local dealer to replace it.

Important: The information in this instruction manual describes components available at the time of publication. We reserve the right to make changes without notice and without obligation to alter previously manufactured components.

The procedures described in this manual are designed to get the most out of your machine, but also to protect yourself and others from injury. These procedures are guidelines for the correct use of the machine in most cases and should not replace other safety rules and/or laws in force in your country.

RESIDUAL RISKS

Even in the case of proper use and despite observance of all relevant safety instructions, residual risks may still exist due to the specific construction for the intended use.

Residual risks are minimised by observing the "safety instructions" and "work in accordance with intended use" as well as all instructions in these instructions.

Awareness and caution reduce the risk of injury and damage.

- Ignoring or omitting safety measures can lead to injury or damage.
- The moving log splitter can cause injuries to hands or fingers if the user is careless, if safety warnings are not observed, or if it is not used as intended.
- Danger of electric shock when using non-compliant cables; in case of contact with live parts of open electrical components.
- Spillage of hydraulic oil poses the risk of the operator slipping and fire due to wood waste.

It is therefore possible that unexplained residual risks remain even if all protective measures have been taken.

INFORMATION ON ELECTRICAL CONNECTION

- The power supply line must comply with IEC 60245 (cable H07 RN-F) with a minimum conductor cross-section of 2.5 mm² and a maximum length of 10 m.
- Never use power lines longer than 10m.
- Longer power lines may cause a voltage drop.
- The motor does not reach maximum performance and machine operation is limited.
- When installing the connecting line, ensure that it is not blocked, or compressed, or kinked, and that the connector is not subject to moisture or falls into any liquid.
- Do not use the cable for purposes for which it is not intended. Protect the cable from heat, oil and sharp edges. Do not pull the cable to disconnect the plug from the socket.
- Check the extension cable periodically and replace it as soon as damage is noticed.
- Do not use a defective extension cable.
- Only use special, outdoor-approved extension cables if necessary.
- Never use temporary electrical cables. safety devices.
- Do not short-circuit safety devices or put them out of operation.
- All electrical connections or repairs on electrical parts of the machine must be carried out by a qualified electrician or professional.
- Local regulations, particularly with regard to protective measures, must be observed.
- All repairs to other parts of the machine must be carried out by the manufacturer or a qualified professional.

- Use only original spare parts or those recommended by the manufacturer. The use of other parts and accessories may cause risk of injury to the user. The manufacturer accepts no liability for any damage or injury sustained.

LOG SPLITTER-SPECIFIC SAFETY WARNINGS

- Wear appropriate clothing and personal protective equipment (PPE), including safety shoes, close-fitting clothing, work gloves, eye and ear protection.
- If you are unfamiliar with the correct use of the appliance, it is recommended that you familiarise yourself with its operation (if necessary, undergo training in the use and maintenance of the appliance).
- The appliance is designed to be operated by one person.
- If there is the possibility of several operators working in the vicinity of the appliance (e.g. for loading and unloading), remember that the appliance may only be operated by one person.
- The appliance must not be used by children.
- Carry out a test of the appliance's safety devices before use.
- Before starting work, inspect the hydraulic hoses.
- Before starting work, inspect and test the stop devices.
- Select and prepare a suitable work area free of obstructions and keep the work area free of obstructions (e.g. logs, pieces of wood...).
- Pieces and chips of wood can create a dangerous work area; it is possible to trip, slip or fall. Therefore, keep the work area clean and tidy.
- Stop the appliance and disconnect it from the mains before cleaning or adjusting it.
- Do not leave the appliance unattended when it is in operation.
- Beware of dangers due to the special characteristics of the wood to be cut (e.g. knots, irregularly shaped logs, etc.) which can cause objects to be thrown, jamming, crushing, etc.
- Do not reach into the cutting area.
- Do not place your hands on moving parts when the machine is switched on! Do not use your hands to remove a jammed log!
- Electric log splitters must be equipped with a portable residual current device (PRCD) if the electrical circuit is not protected by a residual current device (RCD) with a maximum tripping current of 0.03 A.
- Use a log clamping device.

COMPONENTS

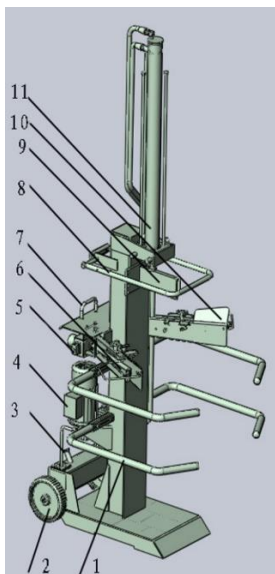

1. Right-hand depot
2. Right timber support
3. Working table
4. Cutting wedge
5. Handle guard left
6. Carrying handle
7. Switch KOA7
8. Left timber support
9. Motor (3.0kw/230V/50Hz)
10. Oil dipstick
11. Wheel
12. Axle
13. Connector duct

TECHNICAL DATA

ARTICLE CODE	65047-20
POWER SUPPLY	230V~ 50Hz
POWER	3000 W
ENGINE SERVICE	S6 40%
NO-LOAD SPEED	2800/min
DEGREE OF PROTECTION	IP54
MAXIMUM CUTTING LENGTH	1060 mm
CEPPO DIAMETER	7-40 cm
THRUST POWER	8 ton
HYDRAULIC PRESSURE	24 Mpa
OIL TANK CAPACITY	5 l
CYLINDER HEIGHT LOWERED	1630 mm
DIMENSIONS	1025x840x2330 mm
NET WEIGHT	150 kg (circa)

HYDRAULIC AND ELETRICAL DIAGRAMS

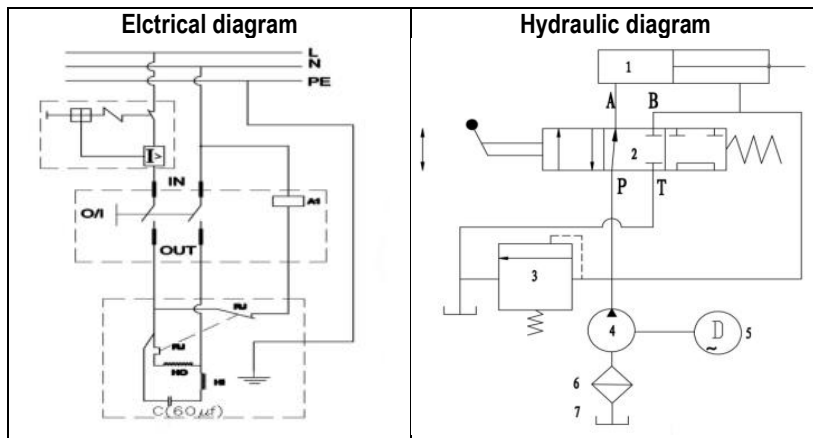

BEFORE STARTING

Unpack the product

It is recommended that at least 2 persons unpack the log splitter. Remove the product from its packaging. Check the product and accessories for damage.

Assembly

For transport reasons, the device is not fully assembled, so it must be partially assembled by the user.

Mounting the wheels, Fig 5

- Insert the wheel axle (B) through the two holes on the oil tank.
- Then, mount a wheel on each side and secure both with a cotter pin (C). Slightly bend the cotter pin to prevent it from falling out.

Mounting the control arms, Fig. 2

- Insert the control arm (A) in the rocker switch (B), and screw it in place with the hexagon bolt (C), the washer and the safety nut. Tighten the lock nut so the control arm can still be moved.
- Now, mount the control arm on the left, following the method described above.
- Mount the hoop guards (D) to both control arms, using 2 crosshead screws (E) in each case.

Mounting the side retaining arm table, Fig.3

- Secure two side retaining arms(left) with 4 bolts M10*45, 4 washers and 4 nuts.
- With the same method, you can mount the right arms.
- Mounting the two shafts (A) of cylinder, Fig.6
- Plug in the two R-pins (B) to secure the cylinder on the log splitter, secure the two R - pins in the holes.

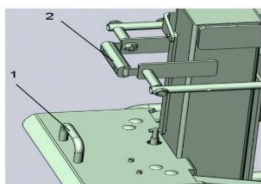

Fig.1

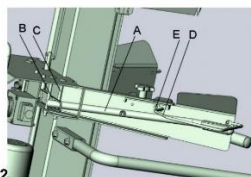

Fig.2

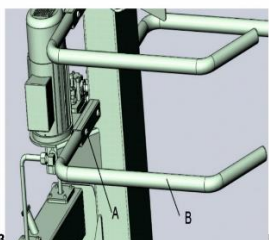

Fig.3

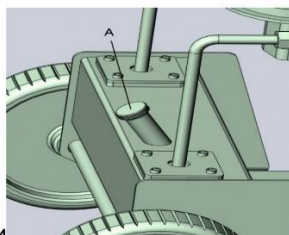

Fig.4

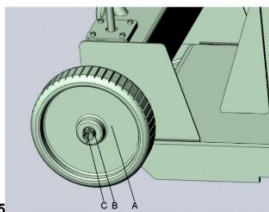

Fig.5

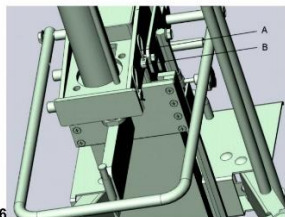

Fig.6

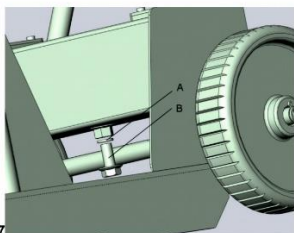

Fig.7

Set-up and preparation for operation

- Ensure that the machine is fully assembled and in accordance with current regulations.
- If one or more parts are anchoring, do not use the log splitter. Contact your dealer, and make sure to assemble all components correctly before using the machine. Failure to do so may result in serious injury.
- Before use, check
 - that the connection lines are free of defects (cracks, cuts or others).
 - that the unit is undamaged.
 - that all screws are tightened securely.
 - that there are no leaks in the hydraulic system.
 - the oil level (see recommended oil), refill if necessary.
- Ensure that the working area has the following characteristics :
 - flat and level surface capable of supporting the weight of the machine.
 - non-slip
 - free from tripping hazards,
 - adequate lighting.
- It is forbidden to use the machine near natural gas, petrol pipes or other easily flammable or explosive materials.
- Check the oil level before each use!
- Carry out the following tests before each use:

Action	Result
Press both control levers downwards.	The wedge lowers approximately 18 cm under the table.
Press down on the wedge return lever or raise both control levers.	The wedge returns to the raised position.
Release both control levers	The wedge remains in the selected position.

ELECTRICAL CONNECTION

Electrical and plumbing

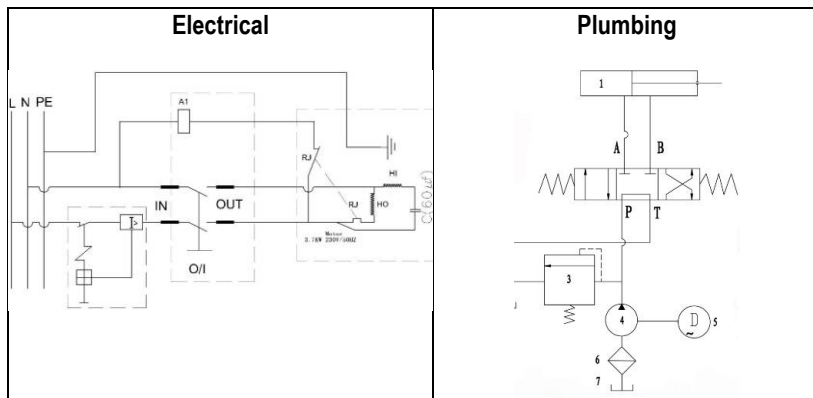

With a 230V 50Hz motor, the log splitter should be connected to a 230V $\pm 10\%$ (50Hz ± 1 Hz) electrical socket with a 16A fuse.

The electrical socket should have protection devices for under-voltage, over-voltage, over-current as well as a residual current device (RCD), with an estimated residual current of 0.03A.

The rubber cables of the electrical connection must comply with EN60245, which are always marked H07RN, with a cross-section of at least 2.5 mm².

Loosen vent screw

Before using the log splitter, loosen the vent screw.

- Loosen screw (A) until air can escape from the oil tank.
- Leave the screw (A) open during use.
- Tighten screw (A) after splitting the wood.

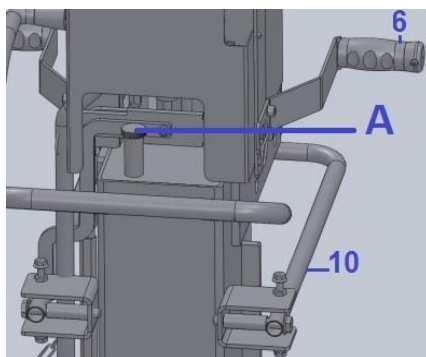

Caution! If the hydraulic system is not bled, trapped air can permanently damage the seals and the log splitter.

Caution! Before moving the log splitter, close the vent screw to prevent oil leakage.

MOVING THE LOG SPLITTER

Caution!

- Before moving or transporting the log splitter, disconnect it from the mains.
- Ensure that the oil container cap is properly sealed.
- Make sure that the vent screw is closed.
- Ensure that the cylinder is returned downwards to the transport position.

By hand

WARNING ! The log splitter is very heavy: DO NOT move it by hand if you are not strong enough, as falling off can cause considerable damage and serious injury!

- The log splitter is equipped with 2 wheels for short moves.
- To move the log splitter within the working area, grasp the handle and tilt it slightly backwards so that it rests on the wheels and can be towed.
- The wheels are not designed for transport over long distances. Do not tow the log splitter on a public road.
- Do not use the log splitter to transport people, animals or objects.

With a forklift truck

- Secure the splitter firmly to a pallet with steel cables and protect it with a plastic sheet.
- Several persons or technical aids are required to lift the pallet.

Note: The centre of gravity of the log splitter is high: risk of tipping!

With a hoist

- Do not lift the log splitter by the wedge.
- Do not lift the log splitter by means of the handle.
- Attach the lifting device (e.g. hook) to the lifting ring at the top of the splitter column.

Inside a vehicle

When transporting inside a vehicle, ensure that the device is securely fastened and that no parts protrude from the vehicle in order to avoid hazards (e.g. falls, injuries, damage, etc.).

WORKING PRESSURE

The maximum working pressure was set during manufacture and requires no adjustment by the user.

Any unauthorised adjustment can result in serious damage as well as damage to the machine, and cause a risk to the user. Any unauthorised intervention invalidates the warranty.

OPERATION

Intended use

- The appliance is intended for domestic use (indoors or in sheltered places).
- The log splitter is only suitable for stationary use.
- The wedge log splitter is a machine designed for splitting wood in which the log is split by the pressure of a plate against a fixed splitting wedge.
- The log splitter is only suitable for splitting carved wood.
- The log splitter is only intended for private use in DIY and gardening. Metal parts (nails, wires, etc.) must be removed from the wood to be split.
- Do not use the log splitter for inappropriate purposes (e.g. cutting products containing hazardous materials ...), or for any use not described in this manual.
- The log splitter must only be used by one operator.
- Observe applicable national or local safety standards to avoid the risk of accidents. The machine must be operated and adjusted by competent persons who are familiar with the damage associated with its use.
- Unauthorised modifications to the device release the manufacturer, distributor and/or retailer from any liability for any resulting damage or injury.
- The appliance may only be used and repaired with the original tools and accessories available from the manufacturer or dealer.
- Do not use the product for work for which it was not intended and for use not described in the manual.
- Any use other than that indicated in these instructions may cause damage to the instrument and present serious risks to the user.
- DO NOT use or fit accessories to the instrument that are not recommended by the manufacturer.
- This machine is not intended for craft, commercial, professional and/or industrial use.
- Do not use for applications not covered in this manual.
- The manufacturer's or seller's liability would not be engaged due to incorrect or non-compliant use of the machine.
- The user or operator is solely responsible for the machine. The manufacturer DISCLAIMS all liability for any resulting damage or accidents.

Application

- The product is intended for domestic use.

- The product is intended for operation at ambient temperatures between +5°C and 40°C and for installation at altitudes not exceeding 1000 m above sea level.
- The surrounding humidity should be less than 50% at 40°C.
- It can be stored or transported at ambient temperatures between -20°C and 55°C.

The log splitter must be used vertically, never horizontally or in transport position!



ATTENTION! Local national noise regulations may restrict the use of the appliance at certain times or periods. Enquire with your local authorities.

We recommend limiting the operating time to a minimum and taking regular breaks. For proper use, take a break after each work session (e.g. take a 10-minute break after a 60-minute work session).

BEFORE USING THE LOG SPLITTER

Check the oil level and, if necessary, be sure to fill the oil tank before use!

- Familiarise yourself with all the controls and features of the log splitter (see illustrations).
- The vent screw should be loosened by 1 or 2 full turns so that air can enter and exit the tank. Air should be able to escape from the vent screw when the log splitter is in operation.

CAUTION! Failure to loosen the vent screw will keep air sealed in the hydraulic circuit. Continuous compression and decompression will damage the hydraulic circuit seals and thus the log splitter

1. Before moving the log splitter, make sure that the vent screw is tightened to prevent oil leakage.
2. Organise the working area.
3. Work safely and arrange your work area before using the log splitter. Position the logs so that they can be reached easily.
4. Plan a place to stack the split wood or to load it onto a truck.
5. Prepare the logs to be split. The log splitter can be used with logs up to 106 cm in length and 7-40 cm in diameter.
6. When splitting branches and large logs, do not cut sections longer than 100 cm.
7. Apply a light coat of oil to the wedge surfaces before use to ensure durability.
8. Position the power cord.

9. Install the cable from the socket to the splitter so that it can be easily pulled out if it is damaged during use.
10. Protect the power cord from corrosive materials.
11. Open the vent screw.
12. Loosen the oil tank cover a few turns each time the product is used.
13. If the log splitter is used at low temperatures, preheat it for 5~10 minutes before use.

NOTE: The log splitter should only be used by one person.

Positioning the log

Prepare the wood to be split by cutting the logs to the maximum size, making sure the cut is straight. Place the wood on the log splitter safely.

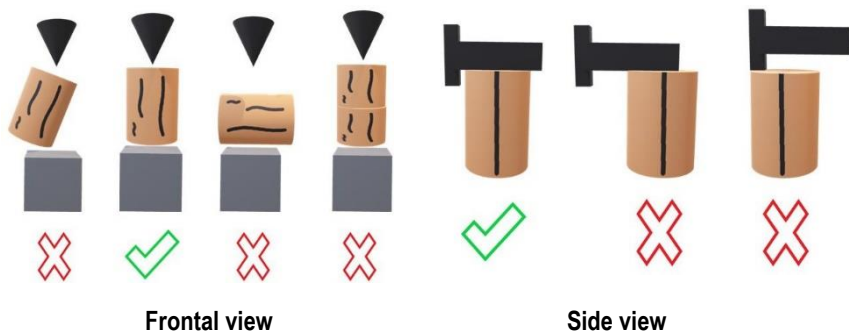

Manual loading of the log (for small logs)

- a) Place a billet vertically on the work table (1). Make sure that the wedge and board make contact with the end of the billet. Do not attempt to split a log at an angle.
- b) Lower the wedge to a distance (c) of 5~10 cm (min/max) from the top of the billet (b).
- c) Adjust the log supports (if available)

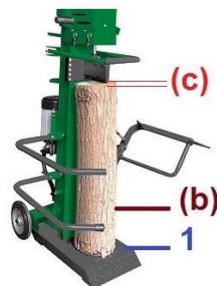

Loading the log with the lifting device (for large or heavy logs)

- a) Loosen the hooks of the lifting device so that the lifting arm can move freely.
- b) Lower the wedge until the lifting arm rests completely on the floor. Roll the wedge onto the lifting arm (the wedge must be in the area between the two teeth).
- c) Press the return device or lift both control levers and raise the wedge.

WARNING : DO NOT remain and do not allow anyone to remain in the working area of the lifting arm ! Risk of injury !

d) When the wedge rises, the chain guides the lifting arm and lifts the log. Hold the log to ensure that it does not fall out of the lifting arm.

e) Once the log is up, adjust it to the split position.

f) Split the log, remove the split wood and you can lower the lifting arm to load a new log.

NOTE on the lifting arm

When the lifting arm is not in use, it acts as a second side protection arm.

For this purpose, the lifting arm must be raised until the side bar (c) engages in the securing hook (g).

Transport position of the lifting device

Reassemble the lifting arm manually until the side bar (c) engages in the hook (g).

12- Chain

13- Lifting device

c- Lifting arm side bar

g- Fixing hook

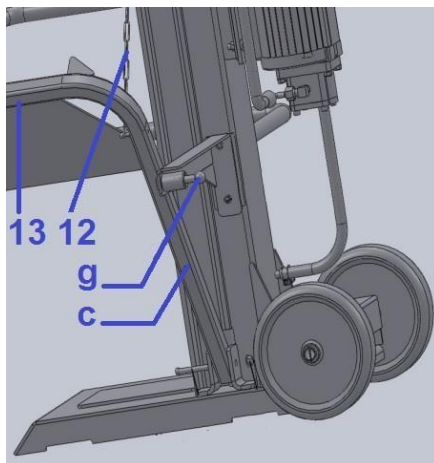

COMMISSIONING THE LOG SPLITTER

Open the protective cover (C).

Start (I) : Press the green button (B)

Stop (O) : Press the red button (A).

When the protective cover (C) is closed, press the emergency stop button (D) in an emergency.

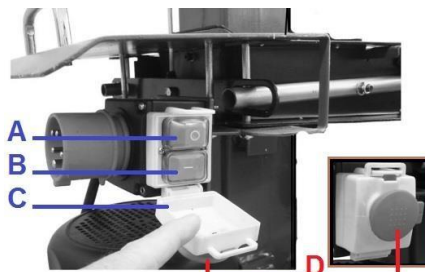

Caution! Never use a product with a malfunctioning control switch. Repair or replace a damaged control switch immediately by qualified personnel in order to avoid dangerous situations.

Caution! In the event of a power failure

In the event of a power failure, accidental disconnection of the power cable or tripping of the fuse, the appliance will automatically stop. Press the green button (B) to restart the appliance.

Cutting logs

- Switch on the engine and operate the cutting mechanism by lowering both control levers.
- NOTE: If the splitter arm does not move after switching on the appliance, immediately check the direction of rotation of the motor.
- Move the wedge downwards until the log is completely cut.
- Return the wedge to the starting position by pressing the return lever downwards or by moving the control levers upwards.

END OF WORK

At the end of work:

- Move the log splitter to the lower position.
- Release the control lever.
- Disconnect the unit and unplug it from the mains socket.
- Tighten vent screw
- Follow the cleaning and maintenance instructions.

Tip:

Allow the log splitter to run idle for at least 5~10 minutes in temperatures below -5°C so that the oil can warm up.

CAUTION! Never force the log splitter for more than 5 seconds to split excessively hard wood! After this time, the pressurised oil will overheat and the machine may be damaged.

- In the case of a particularly hard log, turn it 90° to see if it can be split on the opposite side. If it still cannot be split, it means that the log exceeds the capacity of the machine.
- Do not attempt to split green logs.
- Never split logs/firewood containing nails, wires or other objects.
- Only split pieces of wood whose length is less than or equal to the maximum permissible length (see technical data).
- Split the log in the direction of the grain.
- Do not place the wood in the direction of the width. This is dangerous and could damage the log splitter.

- Do not attempt to split 2 logs at the same time. One of them could jump and hit the user.
- Keep the working area safe, clean and take care not to damage the power cable. Accumulated wood and shavings can create a dangerous working area.
- Never work in a small working area, as the operator is at greater risk to his safety.

WARNINGS:

- DO NOT allow yourself to be misled (through repeated use) into a sense of familiarity with the product by neglecting strict adherence to the safety instructions accompanying the machine.
- Misuse of the tool or failure to follow the safety instructions in this instruction manual can result in serious injury.
- Remember that a fraction of a second of negligence is enough to cause serious damage. Pay close attention to your surroundings and in particular to any dangers that you may not feel while using the log splitter.

REMOVING A JAMMED LOG

It may happen that the log gets stuck while splitting.

1. Disconnect the plug from the socket.
 2. Do not remove a jammed log by hand.
 3. Attempt to carefully move the wedged log using a crowbar in order to loosen it.
- Do not damage the column and wedge.
 - Never attempt to free the wedged log with a hammer.
 - Never attempt to free the stuck log with a saw.



CHECKING AND CHANGING HYDRAULIC OIL

Do the first oil change after 50 hours, then drain every 100 hours or once a year.

Checking the oil level

1. The machine must be on a flat, level surface with cylinder in folded position
2. The oil level can be checked through both windows (A).
3. When the oil is visible through the upper window, the oil level is sufficient.
4. When the oil is only visible through the lower window, the oil level is insufficient. In this case, refill the tank.

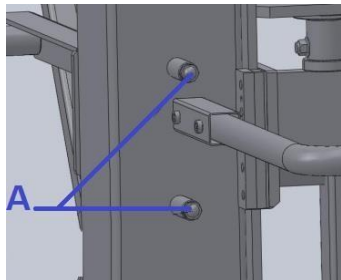

Changing / draining the oil

1. The hydraulic jack must adopt its collapsed state.
2. Ensure that all moving parts have been switched off and that the log splitter is disconnected.
3. Remove the plug (A).
4. Place a container that can hold 10 litres of oil under the log splitter.
5. Unscrew the drain plug (B) (located under the base of the log splitter) to drain the oil.
6. Drain the oil.
7. After draining the tank, fit the gasket (C) and plug (B) in place.
8. Pour in hydraulic oil (approx. 9L) using a clean funnel.
9. Check the oil level through the upper window.
10. If the oil level is sufficient, tighten the plug (A).

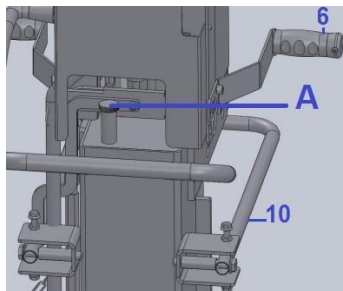

Check the oil level regularly to ensure that it is between the two marks on the dipstick. If the oil level is low, refill with oil.

Notes:

1. Periodically check the oil level through both 2 windows. An oil level that is too low can damage the oil pump.
2. The oil should be completely changed once a year.
3. Ensure that all moving parts are stationary and that the log splitter is disconnected from the mains.
4. Ensure that no dirt or debris can get into the oil tank 5- After an oil change, activate the log splitter idle for a few times.
5. Dispose of used oil in accordance with regulations (collection point for used oil). It is forbidden to dump used oil into the environment (e.g. into the ground, gutter, ...) or dispose of it with household waste.

Recommended Oil

The following oils are recommended for the log splitter: Aral Vitam GF22, BP Energol HLP-HM 22, Mobil DTE 11, SHELL Tellus 22.

Do not use other types of oil! The use of other types of oil may impair the proper functioning of the hydraulic system.

Hydraulic system

The hydraulic system is a closed system consisting of oil tank, oil pump and control valve.

Do not alter or modify the hydraulic system.

Check the oil level regularly.

An oil level that is too low will damage the oil pump.

Periodically check that hydraulic connections and screws are secure and tighten them if necessary.

Sharpening the wedge

The wedge is a component subject to wear, and must be sharpened or replaced with a new one when necessary.

After using the log splitter for some time, sharpen the wedge, using a fine file to remove burrs and blunt edges from the sharp edge.

CLEANING AND MAINTENANCE

Before any work is carried out, disconnect the product from the mains power supply.

- Make sure to keep the machine in good working condition, carry out periodic maintenance of the machine after each use and before storing it.
- Any lack of or failure to carry out proper maintenance reduces the life of the machine and increases the risk of breakdowns and accidents.
- To preserve the safety system and prolong the life of the machine, it is important to carry out proper maintenance and cleaning work,
- DO NOT use non-compliant spare parts and do NOT disassemble the machine yourself or modify its safety features.
- **Wear protective gloves to prevent hand injuries.**
- Observe the following points so as not to interfere with the proper operation of the log splitter:
 - Clean the machine thoroughly after each use.
 - Remove resin waste.
 - Lubricate the piston rod regularly with spray oil.
 - Check oil level, replace oil.
 - Clean the machine thoroughly after each use.
- Two-hand guards: The vice control device must function properly. Lubricate it from time to time with a few drops of oil.
- Moving parts: Keep the wedge guides clean. Lubricate the side guides with spray oil or lubricating grease.
- Wedge: The wedge must be lightly lubricated before use. This procedure must be repeated every 5 hours of use. Apply a light coat of spray grease or oil to the

blade and side surfaces. The wedge must not be run dry. Keep the wedge blade clean and remove any resin residue after use.

- External machine surfaces: clean machine components (external surfaces, covers, control levers) with a soft, dry cloth or slightly moistened with neutral detergent. DO NOT use solvents such as alcohol or petrol as these can damage the surfaces.

STORAGE

- Keep the product, instructions, and accessories in the original packaging.
- We recommend storing the log splitter in a dry place out of the reach of children, high up or under lock and key.
- Cover the log splitter if stored in an unsupported place.
- Protect the engine and especially the switch from water and moisture.
- Do not store or place objects on top of the log splitter.

TROUBLESHOOTING

PROBLEM	POSSIBLE CAUSE	SOLUTION
It does not crack the logs	The log is not positioned correctly	Refer to the manual on how to position the logs.
	The size of the wedge or its hardness exceeds the capacity of the product.	Reduce the size of the logs before splitting them.
	The cutting edge of the wedge is blunted	Refer to paragraph "Sharpening the wedge".
	Oil leakage	Contact the dealer.
	Impermissible adjustments have been made on the pressure limiting screw.	Contact the dealer or an authorised service centre

Cylinder jerks and vibrates	The maximum pressure has been reduced.	Check the oil level and refill the tank if necessary.
Oil leaks from the cylinder rod or another point.	There is not enough hydraulic oil in the tank and there is too much air in the hydraulic system.	Loosen the breather screw 3 or 4 turns before using the log splitter.
	Air has been trapped in the hydraulic system during operation.	Tighten the vent screw before moving the log splitter.
	The breather screw was not tightened before moving the log splitter.	Tighten the oil change bolt.
Engine does not start	The oil change bolt is not tightened correctly.	Check the fuse
	No current in the socket	Push in and check the extension cord. Replace it if necessary.
	Defective extension cable	Contact a qualified electrician
The log splitter does not work while the engine is running	Faulty switch or capacitor	Check and tighten loose components.
	Valve is not open due to loose connection components	Check the level and refill the tank if necessary.

If the above table is not sufficient to solve the problems encountered, please contact your dealer or an authorised service centre.



Instructions for disposal

The bin symbol (on the packaging and/or product) indicates that the article is classified as EEE (electrical and electronic equipment), and must therefore be disposed of in the appropriate recycling receptacles of WEEE (waste electrical and electronic equipment).

Do not dispose of electrical and electronic equipment in household waste! The European Directive 2012/19/EU on waste electrical and electronic equipment (WEEE) incorporated in national law, stipulates that electrical or electronic equipment no longer suitable for use must be collected separately and sent for recovery in an environmentally friendly manner, either disposing of the equipment in the appropriate Local Authority recycling receptacles or returning it to the supplier when buying a replacement.

The manufacturer is directly or indirectly involved in the re-use, recycling or recovery of the article.

Incorrect disposal or use of electric and electronic equipment or parts can be dangerous for the environment as well as human health, due to the potentially hazardous components.

Users who do not dispose of electric and electronic waste correctly are liable to sanctions by the Local Authority.

GUARANTEE

The guarantee is applied from VIGLIETTA MATTEO S.p.A., VUEMME S.r.l. and FERRAMENTA SARDO PIEMONTESE S.p.A. (the la “company”) for its own products, under D.Lgs. n. 206/2005 (the “Consumer code”) of Italian Civil Code. In accordance with the law, our company applies the guarantees listed here below:

the LEGAL GUARANTEE OF CONFORMITIES, set by article 132 of Consumer Code, that lasts 24 MONTHS. This guarantee is applied only for consumers (that means, pursuant to art.3 of Consumer code, “*consumer or user: any natural person who is acting for purposes which are outside his trade, business or profession*”) for all the products purchased with normal sales receipt;

the WARRANTY FOR DEFECTS la GARANZIA PER VIZI, set by article 1495 of Civil Code, that lasts 12 MONTHS. This guarantee is applied to all professional operators, that means the final users that are VAT-registered (societies made of persons or capital, sole proprietor firms, craft businesses, independent professionals, etc.) that use the product for professional purpose and that purchase the product with the sales receipt.

The guarantees above listed, do not include: the reparations made by non authorized personal by our company, wrong electrical connections; any tampering/disassembly/modifications; misuse and incorrect use (not compliant with the instructions included in the user's manual); continued use after failure; use of incorrect/non-original accessories; use of spare parts different from original ones, defective or improper maintenance; use of wrong lubricants and/or damaged due long storage, charcoals, cable, plug, grease, air filter, carburetor, tubes of carburetor, lubricants in general.

Please do not hesitate to contact us for more information at the e-mail address consumatori@viglietta.com.

DICHIARAZIONE di CONFORMITÀ UE

L'azienda VIGLIETTA MATTEO S.p.A, con sede in Fossano, via Torino 55 (CN) Italia, dichiara che il prodotto Spaccalegna verticale; COD. 65047-20; marca: Vigor; modello VLS8T-106 è conforme alle seguenti direttive comunitarie:

2006/42/CE – relativa alle macchine

2014/30/EU - concernente l'armonizzazione delle legislazioni degli Stati membri relative alla compatibilità elettromagnetica (Direttiva di Compatibilità Elettromagnetica / Electromagnetic compatibility (EMC)).

2011/65/EU - sulla restrizione dell'uso di determinate sostanze pericolose nelle apparecchiature elettriche ed elettroniche (RoHS)

E alle seguenti norme armonizzate:

EN 60204-1:2006/A1:2009, EN 609-1:2017, EN 55014-1:2017/A11:2020 EN IEC 55014-1:2021, EN 55014-2:1997/A2:2008, EN IEC 55014-2:2021 EN 61000-3-2:2014, EN IEC 61000-3-2:2019/A1:2021 EN 61000-3-11:2000, EN IEC 61000-3-11:2019

Fossano (CN), 08/02/2023



Giovanni Viglietta, Presidente CdA

VIGLIETTA MATTEO S.p.A., via Torino 55, 12045 Fossano (CN) – ITALIA

e persona autorizzata a costituire il Fascicolo Tecnico/Documentazione Tecnica Pertinente.

CE₂₀₂₃

Lot no. 2212R01340

Riservato il diritto di apportare modifiche tecniche.

Made in China
Importato da Viglietta Matteo S.p.A.
Via Torino 55 - 12045 Fossano (CN) Italy