

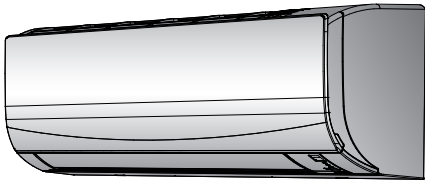

Guida di riferimento per l'utente
Climatizzatori per interni Daikin



FTXF20E5V1B
FTXF25E5V1B
FTXF35E5V1B
FTXF42E5V1B

ATXF20E5V1B
ATXF25E5V1B
ATXF35E5V1B
ATXF42E5V1B

Sommarior

1	Informazioni sulla documentazione	3
1.1	Informazioni su questo documento	3
1.2	Guida di riferimento per l'utente a colpo d'occhio	3
1.3	Significato delle avvertenze e dei simboli	4
2	Istruzioni di sicurezza per l'utente	6
2.1	Informazioni generali	6
2.2	Istruzioni per un utilizzo sicuro	7
3	Informazioni sul sistema	11
3.1	Unità interna	11
3.2	Informazioni sull'interfaccia utente	12
3.2.1	Componenti: Telecomando wireless	13
3.2.2	Stato: Display LCD del telecomando wireless	13
3.2.3	Funzionamento del telecomando wireless	15
4	Prima dell'uso	16
4.1	Panoramica: Prima dell'uso	16
4.2	Montaggio del supporto del telecomando wireless	16
4.3	Inserimento delle batterie	16
4.4	Attivazione dell'alimentazione elettrica	17
5	Funzionamento	18
5.1	Intervallo di funzionamento	18
5.2	Quando usare determinate funzioni	18
5.3	Modalità di funzionamento e setpoint della temperatura	19
5.3.1	Avvio/arresto della modalità di funzionamento e impostazione della temperatura	20
5.3.2	Tasso del flusso d'aria	20
5.3.3	Direzione aria	21
5.3.4	Funzionamento "Comfort airflow"	22
5.3.5	Funzionamento in modalità "Powerful"	23
5.3.6	Funzionamento "Econo"	24
5.3.7	Funzione di ACCENSIONE/SPEGNIMENTO del timer	24
6	Risparmio energetico e funzionamento ottimale	26
7	Manutenzione e assistenza	28
7.1	Panoramica: Manutenzione e assistenza	28
7.2	Pulizia dell'unità interna e del telecomando wireless	29
7.3	Pulizia del pannello anteriore	30
7.4	Informazioni sui filtri dell'aria	30
7.5	Apertura del pannello anteriore	30
7.6	Pulizia dei filtri dell'aria	30
7.7	Chiusura del pannello anteriore	31
7.8	Elementi da prendere in considerazione prima di un lungo periodo di inattività	31
8	Risoluzione dei problemi	33
8.1	Sintomi che NON sono indice di problemi di funzionamento del sistema	35
8.1.1	Sintomo: Si avverte un suono come lo scorrere dell'acqua	35
8.1.2	Sintomo: Si avverte un suono simile a un soffio	35
8.1.3	Sintomo: Si avverte un suono simile a un ticchettio	35
8.1.4	Sintomo: Si avverte un suono simile a un fischio	35
8.1.5	Sintomo: Si avverte un suono simile a un clic durante il funzionamento o nel periodo di inattività	35
8.1.6	Sintomo: Si avverte un suono simile a un battito di mani	35
8.1.7	Sintomo: della nebbia bianca fuoriesce da un'unità (unità interna)	36
8.1.8	Sintomo: le unità possono emettere degli odori	36
8.1.9	Sintomo: la ventola esterna ruota mentre il climatizzatore non è in funzione	36
8.2	Risoluzione dei problemi in base ai codici di malfunzionamento	36
9	Smaltimento	39
10	Glossario	40

1 Informazioni sulla documentazione

1.1 Informazioni su questo documento

Grazie per aver acquistato questo prodotto. Si prega di:

- Leggere attentamente la documentazione prima di usare l'interfaccia utente, per assicurarsi le migliori prestazioni possibili.
- Chiedere all'installatore di fornire informazioni sulle impostazioni da questi utilizzate per configurare il sistema. Controllare se ha compilato le tabelle delle impostazioni installatore. IN CASO CONTRARIO, chiedergli di provvedere in tal senso.
- Conservare la documentazione per future consultazioni.

Destinatari

Utenti finali



INFORMAZIONE

Quest'apparecchiatura è destinata ad essere utilizzata da utenti esperti o addestrati in officine, reparti dell'industria leggera e aziende agricole, oppure è destinata all'uso commerciale e domestico da parte di privati.

Serie di documenti

Questo documento fa parte di una serie di documenti. La serie completa è composta da:

- **Precauzioni generali per la sicurezza:**
 - Istruzioni di sicurezza che debbono essere lette prima di far funzionare il proprio sistema
 - Formato: cartaceo (nella confezione dell'unità esterna)
- **Manuale d'uso:**
 - Guida rapida per l'utilizzo di base
 - Formato: cartaceo (nella confezione dell'unità esterna)
- **Guida di riferimento per l'utente:**
 - Istruzioni dettagliate e informazioni essenziali per l'utilizzo di base e avanzato
 - Formato: file digitali disponibili su <https://www.daikin.eu>. Utilizzare la funzione di ricerca 🔍 per trovare il proprio modello.

Sul sito Web Daikin del proprio paese potrebbe essere disponibile una versione più recente della documentazione; in alternativa, informarsi presso l'installatore.

La documentazione originale è scritta in inglese. La documentazione in tutte le altre lingue è una traduzione.

1.2 Guida di riferimento per l'utente a colpo d'occhio

Capitolo	Descrizione
Precauzioni generali per la sicurezza	Istruzioni per la sicurezza DA LEGGERE prima del funzionamento

Capitolo	Descrizione
Informazioni sulla documentazione	Documentazione esistente per l'utente
Informazioni sul sistema	<ul style="list-style-type: none"> ▪ Range di funzionamento ▪ Descrizione dell'unità interna e dell'interfaccia utente
Prima dell'uso	Che cosa fare prima di mettere in funzione l'unità
Funzionamento	Come e quando usare determinate funzioni
Risparmio energetico e funzionamento ottimale	Come risparmiare energia
Manutenzione e assistenza	Come effettuare la manutenzione e la riparazione dell'unità
Risoluzione dei problemi	Che cosa fare in caso di problemi
Smaltimento	Come smaltire il sistema
Glossario	Definizione dei termini

1.3 Significato delle avvertenze e dei simboli

	PERICOLO Indica una situazione che provoca lesioni fatali o gravi.
	PERICOLO: RISCHIO DI ELETTROCUZIONE Indica una situazione che può causare folgorazione.
	PERICOLO: RISCHIO DI USTIONI/SCOTTATURE Indica una situazione che può causare ustioni/bruciature a causa di temperature estremamente alte o estremamente basse.
	PERICOLO: RISCHIO DI ESPLOSIONE Indica una situazione che può causare un'esplosione.
	AVVERTENZA Indica una situazione che può causare decessi o lesioni gravi.
	ATTENZIONE: MATERIALE INFIAMMABILE
	ATTENZIONE Indica una situazione che può causare lesioni non gravi o moderate.
	AVVISO Indica una situazione che può causare danni ad apparecchiature o proprietà.

**INFORMAZIONE**

Indica suggerimenti utili o informazioni aggiuntive.

Simboli usati nell'unità:

Simbolo	Spiegazione
	Prima dell'installazione, leggere il Manuale d'installazione e d'uso e il foglio di istruzioni per i collegamenti.
	Prima di eseguire gli interventi di manutenzione e assistenza, leggere il manuale di manutenzione.
	Per maggiori informazioni, vedere la guida di riferimento dell'installatore e utente.
	L'unità contiene parti in rotazione. Prestare attenzione durante gli interventi di manutenzione e assistenza sull'unità.

Simboli usati nella documentazione:

Simbolo	Spiegazione
	Indica il titolo della figura o fa riferimento ad essa. Esempio: "▲ Titolo Figura 1–3" significa "Figura 3 nel capitolo 1".
	Indicata il titolo della tabella o fa riferimento ad essa. Esempio: "■ Titolo Tabella 1–3" significa "Tabella 3 nel capitolo 1".

2 Istruzioni di sicurezza per l'utente

Rispettare sempre le seguenti istruzioni e norme di sicurezza.

2.1 Informazioni generali



AVVERTENZA

In caso di dubbi su come utilizzare l'unità, contattare l'installatore.



AVVERTENZA

L'apparecchiatura può essere utilizzata da bambini a partire dagli 8 anni di età e da persone con capacità fisiche, sensoriali o mentali ridotte, ovvero senza la necessaria esperienza e le necessarie conoscenze, purché siano supervisionate da una persona responsabile della loro sicurezza, ricevano istruzioni riguardanti l'uso sicuro dell'apparecchio e comprendano i pericoli insiti nell'apparecchiatura.

I bambini **NON DEVONO** giocare con l'apparecchiatura.

La pulizia e la manutenzione **NON** devono essere effettuate dai bambini senza adeguata supervisione.



AVVERTENZA

Per evitare scosse elettriche o incendi:

- **NON** pulire l'unità con acqua.
- **NON** utilizzare l'unità con le mani bagnate.
- **NON** posizionare oggetti contenenti acqua sull'unità.



ATTENZIONE

- **NON** appoggiare oggetti o attrezzature sull'unità.
- **NON** sedersi, arrampicarsi o stare in piedi sull'unità.

- Le unità sono contrassegnate con il simbolo seguente:



Indica che i prodotti elettrici ed elettronici NON possono essere smaltiti insieme ai rifiuti domestici non differenziati. NON cercare di smontare il sistema da soli: lo smontaggio del sistema e il trattamento del refrigerante, dell'olio e di qualsiasi altra parte DEVONO essere eseguiti da un installatore qualificato in conformità alla legge applicabile.

Le unità DEVONO essere trattate presso una struttura specializzata per il riutilizzo, il riciclaggio e il recupero dei materiali. Il corretto smaltimento del prodotto eviterà le possibili conseguenze negative sull'ambiente e sulla salute dell'uomo. Per ulteriori informazioni, contattare l'installatore o l'ente locale preposto.

- Le batterie sono contrassegnate con il simbolo seguente:



Indica che la batteria NON può essere smaltita insieme ai rifiuti domestici non differenziati. Se sotto a tale simbolo è stampato un simbolo chimico, quest'ultimo indica che la batteria contiene un metallo pesante in una concentrazione superiore a un determinato valore.

I simboli chimici possibili sono: Pb: piombo (>0,004%).

Le batterie esauste DEVONO essere trattate presso una struttura specializzata per il riutilizzo. Il corretto smaltimento delle batterie esauste eviterà le possibili conseguenze negative sull'ambiente e sulla salute dell'uomo.

2.2 Istruzioni per un utilizzo sicuro



ATTENZIONE: MATERIALE LEGGERMENTE INFIAMMABILE

Il refrigerante all'interno di questa unità è leggermente infiammabile.



ATTENZIONE

NON inserire mani, corde o altri oggetti nell'ingresso o nell'uscita dell'aria. La rotazione del ventilatore ad alta velocità può causare lesioni.



AVVERTENZA

- NON modificare, smontare, rimuovere, reinstallare o riparare l'unità da soli. Uno smontaggio o un'installazione errati potrebbero favorire il rischio di scosse elettriche o incendi. Contattare il rivenditore.
- In caso di perdite accidentali di refrigerante, accertarsi che non vi siano fiamme libere. Il refrigerante è completamente sicuro, non è tossico ed è leggermente infiammabile, ma può generare gas nocivi nel caso di fughe accidentali in un ambiente in cui sono presenti vapori combustibili prodotti, ad esempio, da riscaldatori a ventilatore, fornelli a gas, ecc. Consultare sempre personale qualificato per accertarsi che il punto di perdita venga riparato o comunque corretto prima di mettere di nuovo in funzione l'unità.



ATTENZIONE

Utilizzare SEMPRE il sistema di comando a distanza wireless o un'altra interfaccia utente (se applicabile) per regolare le posizioni di alette e feritoie. Il meccanismo si rompe se le alette e le feritoie oscillano e vengono spostate forzatamente a mano.



ATTENZIONE

Non esporre MAI bambini piccoli, piante o animali direttamente al flusso d'aria.



AVVERTENZA

NON disporre oggetti sotto a un'unità interna e/o esterna se questa potrebbe bagnarsi. In caso contrario, la condensa sull'unità o sui tubi del refrigerante, la sporcizia nel filtro aria o l'ostruzione dello scarico potrebbero causare gocciolamento e gli oggetti sotto all'unità potrebbero sporcarsi o danneggiarsi.



AVVERTENZA

NON collocare contenitori di spray infiammabili accanto al climatizzatore; NON utilizzare spray vicino all'unità. Ciò potrebbe causare incendi.

**AVVERTENZA**

- Il refrigerante all'interno dell'unità è leggermente infiammabile, ma di norma NON dovrebbe fuoriuscire. Se il refrigerante dovesse fuoriuscire nel locale, entrando a contatto con la fiamma di un bruciatore, un riscaldatore o una cucina a gas, potrebbe causare un incendio o la formazione di gas nocivi.
- Spegnere i dispositivi di riscaldamento infiammabili, arieggiare il locale e contattare il rivenditore presso cui è stata acquistata l'unità.
- NON utilizzare l'unità finché un tecnico dell'assistenza non ha effettuato la riparazione del componente che presenta una perdita di refrigerante.

**AVVERTENZA**

- NON perforare né bruciare i componenti del ciclo del refrigerante.
- NON utilizzare materiali per la pulizia o mezzi per accelerare il processo di sbrinamento diversi da quelli consigliati dal produttore.
- Prestare attenzione al fatto che il refrigerante all'interno del sistema è inodore.

**AVVERTENZA**

L'apparecchiatura deve essere conservata in una stanza senza fonti di accensione in funzionamento continuo (esempio: fiamme libere, apparecchiature a gas in funzione o riscaldatori elettrici in funzione).

**PERICOLO: RISCHIO DI ELETTROCUZIONE**

Prima di pulire il climatizzatore o il filtro dell'aria, interromperne il funzionamento e **SPEGNERE** tutte le fonti di alimentazione. In caso contrario, potrebbero verificarsi scosse elettriche e lesioni.

**ATTENZIONE**

Dopo un uso prolungato, verificare le condizioni dei raccordi e del supporto dell'unità. Se sono danneggiati, l'unità potrebbe cadere e provocare danni alle persone.

**AVVERTENZA**

Quando si lavora ad altezze elevate occorre fare molta attenzione con le scale a pioli.



PERICOLO: RISCHIO DI ELETTROCUZIONE

Prima di procedere alla pulizia, arrestare l'apparecchio, **SPEGNERE** l'interruttore o staccare il cavo di alimentazione. In caso contrario, potrebbero verificarsi folgorazioni o lesioni alle persone.



AVVERTENZA

Interrompere il funzionamento e DISATTIVARE l'alimentazione se si verificano anomalie (puzza di bruciato, ecc.).

Se l'unità continua a funzionare in tali circostanze, possono verificarsi guasti, scosse elettriche o incendi. Contattare il rivenditore.



ATTENZIONE

L'unità è dotata di sistemi di sicurezza ad alimentazione elettrica, ad esempio il rilevatore delle perdite di refrigerante. Perché siano efficaci, l'unità deve essere sempre alimentata dopo l'installazione, tranne che per brevi periodi di manutenzione.

3 Informazioni sul sistema



ATTENZIONE: MATERIALE LEGGERMENTE INFIAMMABILE

Il refrigerante all'interno di questa unità è leggermente infiammabile.



ATTENZIONE

L'unità è dotata di sistemi di sicurezza ad alimentazione elettrica, ad esempio il rilevatore delle perdite di refrigerante. Perché siano efficaci, l'unità deve essere sempre alimentata dopo l'installazione, tranne che per brevi periodi di manutenzione.



AVVISO

NON utilizzare il sistema per scopi diversi. NON utilizzare l'unità per raffreddare strumenti di precisione, cibo, piante, animali e opere d'arte. Ne potrebbe conseguire un deterioramento della qualità.

3.1 Unità interna



ATTENZIONE

NON inserire mani, corde o altri oggetti nell'ingresso o nell'uscita dell'aria. La rotazione del ventilatore ad alta velocità può causare lesioni.



INFORMAZIONE

Il livello di pressione sonora è inferiore a 70 dBA.



AVVERTENZA

- NON modificare, smontare, rimuovere, reinstallare o riparare l'unità da soli. Uno smontaggio o un'installazione errati potrebbero favorire il rischio di scosse elettriche o incendi. Contattare il rivenditore.
- In caso di perdite accidentali di refrigerante, accertarsi che non vi siano fiamme libere. Il refrigerante è completamente sicuro, non è tossico ed è leggermente infiammabile, ma può generare gas nocivi nel caso di fughe accidentali in un ambiente in cui sono presenti vapori combustibili prodotti, ad esempio, da riscaldatori a ventilatore, fornelli a gas, ecc. Consultare sempre personale qualificato per accertarsi che il punto di perdita venga riparato o comunque corretto prima di mettere di nuovo in funzione l'unità.



INFORMAZIONE

Le figure che seguono sono solo un esempio e potrebbero NON corrispondere del tutto al layout sistema in questione.

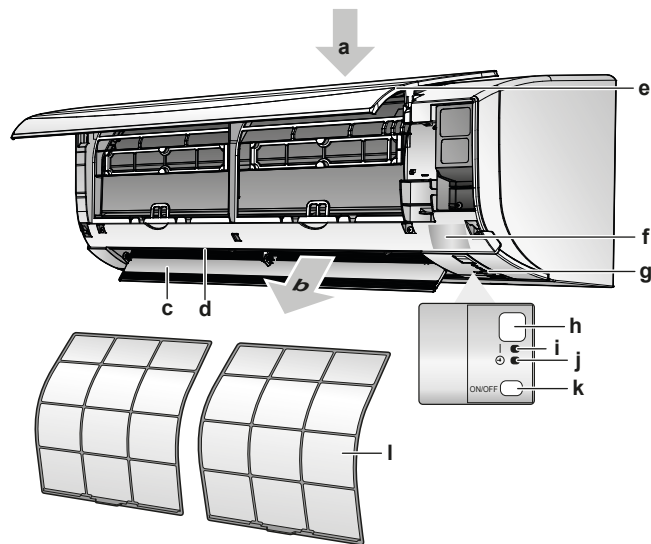

- a Entrata dell'aria
- b Uscita dell'aria
- c Aletta (deflettore orizzontale)
- d Feritoie (deflettori verticali)
- e Pannello frontale
- f Targhetta del modello
- g Sensore della temperatura ambiente
- h Ricevitore del segnale
- i Indicatore di funzionamento (verde)
- j Spia del timer (arancione)
- k Interruttore di accensione/spegnimento dell'unità interna
- l Filtro dell'aria

Pulsante ON/OFF

Se l'interfaccia utente (es. il sistema di comando a distanza wireless) è assente, è possibile utilizzare il pulsante ON/OFF sull'unità interna per avviare/interrompere il funzionamento. All'avvio del funzionamento mediante questo pulsante vengono utilizzate le seguenti impostazioni:

- Modalità di funzionamento = Automatica
- Impostazione di temperatura = 25°C
- Portata del flusso d'aria = Automatica

3.2 Informazioni sull'interfaccia utente

Telecomando wireless



INFORMAZIONE

L'unità interna viene fornita con il telecomando wireless come interfaccia utente. Il presente manuale descrive solo il funzionamento con questa interfaccia utente. Se è collegata un'altra interfaccia utente, consultare il manuale di funzionamento dell'interfaccia utente collegata.

- **Luce diretta del sole.** NON esporre il telecomando wireless alla luce diretta del sole.
- **Polvere.** La presenza di polvere sul trasmettitore o sul ricevitore di segnali ne riduce la sensibilità. Togliere la polvere con un panno morbido.
- **Luci a fluorescenza.** Potrebbe essere impossibile trasmettere e ricevere segnali se nel locale sono presenti lampade a fluorescenza. In tal caso, contattare l'installatore.

- **Altri apparecchi.** Se i segnali del telecomando wireless azionano altri apparecchi, spostare tali apparecchi o contattare l'installatore.
- **Tende.** Accertarsi che tende o altri oggetti NON blocchino il segnale tra l'unità e il telecomando wireless.

**AVVISO**

- NON lasciar cadere il telecomando wireless.
- NON far entrare il telecomando wireless in contatto con l'acqua.

3.2.1 Componenti: Telecomando wireless

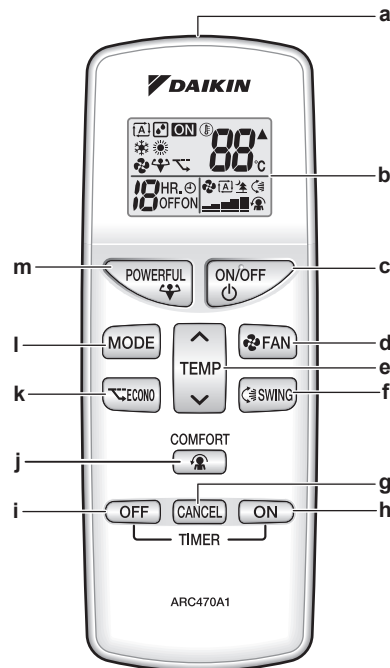

- a Trasmittitore di segnale
- b Display LCD
- c Pulsante ON/OFF
- d Pulsante di impostazione ventola
- e Pulsante di regolazione della temperatura
- f Pulsante oscillazione
- g Pulsante annullamento timer
- h Pulsante di accensione timer
- i Pulsante spegnimento timer
- j Pulsante di funzionamento "Comfort airflow"
- k Pulsante Econo
- l Pulsante di selezione della modalità
- m Pulsante "Powerful"

3.2.2 Stato: Display LCD del telecomando wireless

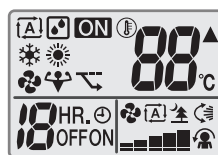

Icona	Descrizione
	Modalità di funzionamento = Automatica

Icona	Descrizione
	Modalità di funzionamento = Deumidificazione
	Modalità di funzionamento = Riscaldamento
	Modalità di funzionamento = Raffreddamento
	Modalità di funzionamento = Solo ventilazione
	Funzionamento in modalità "Powerful" attivo
	Funzionamento in modalità "Econo" attivo
	Funzionamento attivo
	L'unità interna riceve un segnale dall'interfaccia utente
	Impostazione temperatura attuale
	Tasso del flusso d'aria = Automatico
	Tasso del flusso d'aria = Funzionamento silenzioso dell'unità interna
	Tasso del flusso d'aria = Alto
	Tasso del flusso d'aria = Medio-alto
	Tasso del flusso d'aria = Medio
	Tasso del flusso d'aria = Medio-basso
	Tasso del flusso d'aria = Basso
	Funzionamento in modalità "Comfort" attivo
	Oscillazione verticale automatica attiva
	ACCENSIONE timer attiva
	SPEGNIMENTO timer attivo

3.2.3 Funzionamento del telecomando wireless

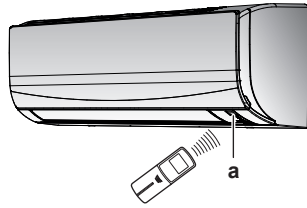

a Ricevitore del segnale a infrarossi

- 1 Puntare il trasmettitore del segnale verso il ricevitore del segnale a infrarossi sull'unità interna (la distanza massima per la comunicazione è di 7 m).

Risultato: Quando l'unità interna riceve un segnale dal telecomando wireless, viene prodotto un suono:

Suono	Descrizione
Bip-bip	Il funzionamento ha inizio.
Bip	L'impostazione cambia.
Bip lungo	Il funzionamento si arresta.

4 Prima dell'uso

4.1 Panoramica: Prima dell'uso

In questo capitolo sono descritte le operazioni da eseguire prima di mettere in funzione l'unità.

Flusso di lavoro tipico

Prima della messa in funzione dell'unità, seguire le fasi riportate di seguito:

- Inserimento delle batterie nel telecomando wireless.
- Fissaggio del sistema di comando a distanza wireless alla parete.
- Attivazione dell'alimentazione elettrica.

4.2 Montaggio del supporto del telecomando wireless

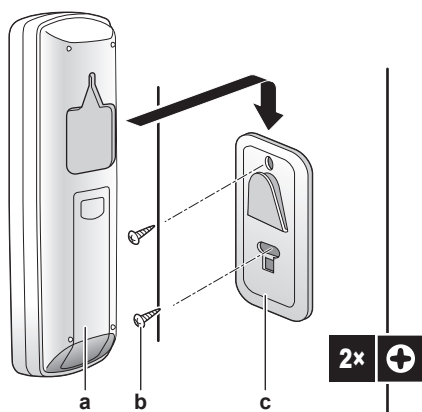

- a** Telecomando wireless
b Viti (da reperire in loco)
c Supporto del telecomando wireless

- 1 Scegliere una posizione in cui i segnali possano raggiungere l'unità.
- 2 Fissare il supporto con le viti alla parete o in una posizione simile.
- 3 Agganciare il sistema di comando a distanza wireless al supporto.

4.3 Inserimento delle batterie

Le batterie hanno una durata di circa 1 anno.

- 1 Rimuovere il coperchio posteriore.
- 2 Inserire entrambe le batterie contemporaneamente.
- 3 Riposizionare il coperchio.

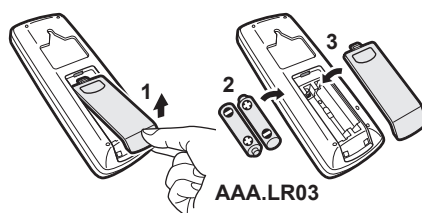

4.4 Attivazione dell'alimentazione elettrica

1 Accendere l'interruttore.

Risultato: L'aletta dell'unità interna si aprirà e si chiuderà per impostare la posizione di riferimento.

5 Funzionamento



INFORMAZIONE

L'unità interna viene fornita con il telecomando wireless come interfaccia utente. Il presente manuale descrive solo il funzionamento con questa interfaccia utente. Se è collegata un'altra interfaccia utente, consultare il manuale di funzionamento dell'interfaccia utente collegata.

5.1 Intervallo di funzionamento

Per un funzionamento sicuro ed efficiente, utilizzare il sistema all'interno dei seguenti intervalli di temperatura e umidità.



Modalità di funzionamento	Range di funzionamento
Raffreddamento ^{(a)(b)}	<ul style="list-style-type: none"> ▪ Temperatura esterna: -10~48°C DB ▪ Temperatura interna: 18~32°C DB ▪ Umidità interna: ≤80%
Riscaldamento ^(a)	<ul style="list-style-type: none"> ▪ Temperatura esterna: -15~24°C DB ▪ Temperatura interna: 10~30°C DB
Deumidificazione ^(a)	<ul style="list-style-type: none"> ▪ Temperatura esterna: -10~48°C DB ▪ Temperatura interna: 18~32°C DB ▪ Umidità interna: ≤80%







^(a) Un dispositivo di sicurezza potrebbe arrestare il funzionamento del sistema quando l'unità supera il proprio intervallo di funzionamento.

^(b) Potrebbero verificarsi condensa e gocciolamento dell'acqua quando l'unità supera il proprio intervallo di funzionamento.

5.2 Quando usare determinate funzioni

Per stabilire quali funzioni utilizzare, fare riferimento alla seguente tabella:

Funzione	Attività
Funzioni di base	
 Modalità di funzionamento e temperatura	Per avviare/interrompere il sistema e impostare la temperatura: <ul style="list-style-type: none"> ▪ Riscaldare o raffreddare un ambiente. ▪ Far circolare aria nella stanza senza riscaldamento o raffreddamento. ▪ Diminuire l'umidità in una stanza. ▪ Nella modalità Automatica, consente di selezionare automaticamente una temperatura appropriata e una modalità di funzionamento.
 Direzione del flusso d'aria	Per regolare la direzione del flusso d'aria (posizione oscillante o fissa).





Funzione	Attività
 Tasso del flusso d'aria	Per regolare la quantità di aria immessa in una stanza. Per funzionare generando meno rumore.
Funzioni avanzate	
 Econo	Per utilizzare il sistema quando si usano anche altri apparecchi che consumano corrente. Per risparmiare energia.
 Comfort	Per fornire un flusso d'aria confortevole che NON sia a contatto diretto con le persone.
 Powerful	Per raffreddare o riscaldare la stanza rapidamente.
 Timer ATTIVATO +  Timer DISATTIVATO	Per attivare o disattivare automaticamente il sistema.

5.3 Modalità di funzionamento e setpoint della temperatura

Quando. Regolare la modalità di funzionamento del sistema e impostare la temperatura quando lo si desidera per:

- Riscaldare o raffreddare un locale
- Far circolare aria in un locale senza riscaldamento o raffreddamento
- Diminuire l'umidità in un locale

Cosa. Il sistema funziona in maniera diversa a seconda della selezione dell'utente.

Impostazione	Descrizione
 Automatica	Il sistema raffredda o riscalda un locale al setpoint di temperatura. Se necessario passa automaticamente tra raffreddamento e riscaldamento.
 Deumidificazione	Il sistema diminuisce l'umidità in un locale.
 Riscaldamento	Il sistema riscalda un locale al setpoint di temperatura.
 Raffreddamento	Il sistema raffredda un locale al setpoint di temperatura.
 Ventilazione	Il sistema controlla solo il flusso d'aria (direzione e portata del flusso d'aria). Il sistema NON controlla la temperatura.

Informazioni aggiuntive:

- **Temperatura esterna.** L'effetto di raffreddamento o riscaldamento del sistema diminuisce quando la temperatura esterna è troppo alta o troppo bassa.
- **Funzionamento in sbrinamento.** Durante il funzionamento di riscaldamento, sull'unità esterna potrebbe formarsi del ghiaccio che diminuisce la capacità di riscaldamento. In tal caso, il sistema passa automaticamente al funzionamento in sbrinamento per rimuovere il ghiaccio. Durante il funzionamento in sbrinamento, l'unità interna NON emette aria calda.

5.3.1 Avvio/arresto della modalità di funzionamento e impostazione della temperatura

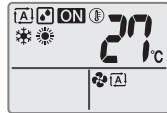

ON: L'unità è in funzione.

A: Modalità di funzionamento = Automatica

D: Modalità di funzionamento = Deumidificazione

S: Modalità di funzionamento = Riscaldamento

F: Modalità di funzionamento = Raffreddamento

V: Modalità di funzionamento = Solo ventilazione

88°C: Mostra la temperatura impostata.

1 Premere **MODE** una o più volte per selezionare la modalità di funzionamento.

Risultato: La modalità verrà impostata con la seguente sequenza:



2 Premere **ON/OFF** per **avviare** il funzionamento.

Risultato: **ON** viene visualizzato sul display LCD.

Risultato: La spia di funzionamento si accende.

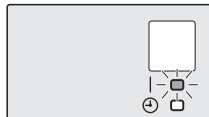

3 Premere **∨** o **∧** sul pulsante **TEMP** una o più volte per ridurre o aumentare la **temperatura**.

Nota: Quando si utilizza la modalità in deumidificazione o solo ventilazione, non è possibile regolare la temperatura.

4 Premere **ON/OFF** per **interrompere** il funzionamento.

Risultato: **ON** scompare dal display LCD.

Risultato: La spia di funzionamento si spegne.

5.3.2 Tasso del flusso d'aria



INFORMAZIONE

- Quando si utilizza la modalità di funzionamento in Deumidificazione, **NON È POSSIBILE** regolare l'impostazione del tasso del flusso d'aria.
- La portata del flusso d'aria nella modalità di riscaldamento si riduce per evitare di generare un flusso d'aria freddo. Quando la temperatura del flusso d'aria aumenta, il funzionamento prosegue con la portata del flusso d'aria impostata.

1 Premere **FAN** per scegliere:

	5 livelli di tasso del flusso d'aria, da "1" a "5"
A	Funzionamento con tasso del flusso d'aria automatico



Funzionamento a basso rumore dell'unità interna. Quando il tasso del flusso dell'aria è impostato su "🌳", il rumore generato dall'unità si riduce.

**INFORMAZIONE**

Se l'unità raggiunge il setpoint di temperatura:

- In modalità riscaldamento, la ventola smetterà di funzionare.
- In modalità raffreddamento, la ventola continuerà a funzionare con l'attuale portata del flusso d'aria.

Regolazione del tasso del flusso dell'aria

- 1 Premere  per cambiare l'impostazione del flusso d'aria nella seguente sequenza:



5.3.3 Direzione aria

Quando. Regolare la direzione del flusso d'aria come desiderato.

Cosa. Il sistema dirige il flusso d'aria in maniera diversa, a seconda della selezione dell'utente (posizione oscillante o fissa). Ciò è possibile mediante il movimento dei deflettori verticali.

Impostazione	Direzione del flusso d'aria
 Oscillazione verticale automatica	Si muove su e giù.
[—]	Resta in una posizione fissa.

**ATTENZIONE**



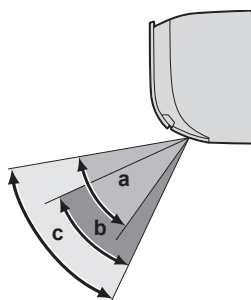

- Usare SEMPRE un'interfaccia utente (ad es. un telecomando wireless) per regolare l'angolazione del deflettore. Quando il deflettore oscilla e lo si sposta forzatamente con le mani, il meccanismo si rompe.
- Prestare attenzione quando si regolano le feritoie. All'interno dell'uscita dell'aria, la ventola ruota ad alta velocità.

L'intervallo di movimento del deflettore varia in base alla modalità di funzionamento. Il deflettore si arresta nella posizione superiore quando il tasso del flusso d'aria viene ridotto durante l'impostazione dell'oscillazione verso l'alto e verso il basso.



- a Intervallo di oscillazione nel funzionamento in modalità di raffreddamento o di deumidificazione
- b Intervallo di oscillazione nel funzionamento in modalità di riscaldamento

Regolazione della direzione del flusso dell'aria

- 1 Per utilizzare l'oscillazione automatica, premere .
Risultato:  verrà visualizzato sul display LCD.
Risultato: L'aletta (deflettore orizzontale) inizierà ad oscillare.
- 2 Per utilizzare una posizione fissa, premere  quando l'aletta raggiunge la posizione desiderata.
Risultato:  scompare dal display LCD.

Regolazione delle feritoie (deflettori verticali)

- 1 Tenere una o entrambe le manopole e muovere le feritoie.

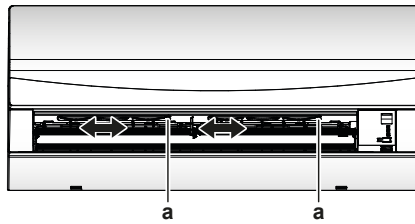

a Manopole

**INFORMAZIONE**

Quando l'unità è installata in un angolo di una stanza, la direzione delle feritoie deve essere distante dalla parete. L'efficienza sarà ridotta se una parete blocca l'aria.

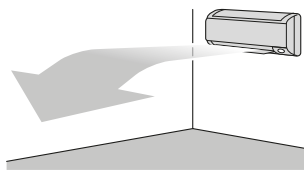
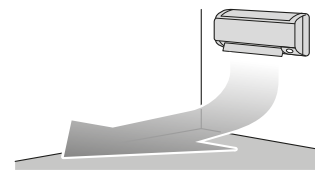

5.3.4 Funzionamento "Comfort airflow"

Questo funzionamento può essere utilizzato nella modalità di **riscaldamento** o di **raffreddamento**. Fornirà un flusso d'aria confortevole che NON sarà a contatto diretto con le persone. Il sistema imposta automaticamente la posizione fissa del flusso d'aria verso l'alto nella modalità di funzionamento in Raffreddamento e verso il basso nella modalità di funzionamento in Riscaldamento.

Modalità di funzionamento in raffreddamento**Modalità di funzionamento in riscaldamento****INFORMAZIONE**

NON è possibile usare contemporaneamente il funzionamento "Powerful" e il funzionamento "Comfort airflow". L'ultima funzione selezionata ha la priorità. Se si seleziona l'oscillazione automatica verticale, il funzionamento "Comfort airflow" sarà annullato.

Avvio/Arresto del funzionamento "Comfort airflow"

- 1 Premere  per iniziare.
Risultato: La posizione dell'aletta verrà modificata,  viene visualizzato sul display LCD e il tasso del flusso d'aria è impostato su automatico.

Modalità	Posizione dell'aletta...
Raffreddamento/Deumidificazione	Verso l'alto
Riscaldamento	Verso il basso

Nota: Il funzionamento "Comfort airflow" NON è disponibile nella modalità Solo ventilazione.

2 Premere  per interrompere il funzionamento.

Risultato: L'aletta torna nella posizione precedente alla modalità "Comfort airflow";  scompare dal display LCD.

5.3.5 Funzionamento in modalità "Powerful"

Questa attività ottimizza rapidamente l'effetto di raffreddamento/riscaldamento in qualsiasi modalità di funzionamento. È possibile ottenere la capacità massima.

Modalità	Tasso del flusso d'aria
Raffreddamento/riscaldamento	<ul style="list-style-type: none"> Per massimizzare l'effetto del raffreddamento/riscaldamento, è necessario aumentare la capacità dell'unità esterna. Il tasso del flusso dell'aria viene impostato sul massimo. Le impostazioni della temperatura e del flusso dell'aria NON possono essere modificate.
Deumidificazione	<ul style="list-style-type: none"> L'impostazione della temperatura viene ridotta di 2,5°C. Il tasso del flusso dell'aria viene leggermente aumentato.
Solo ventilazione	Il tasso del flusso dell'aria viene impostato sul massimo.



INFORMAZIONE

NON è possibile usare il funzionamento "Powerful" insieme al funzionamento "Econo" e "Comfort". L'ultima funzione selezionata ha la priorità.

Il funzionamento "Powerful" NON aumenta la capacità dell'unità se quest'ultimo è già in funzione alla massima capacità.



Avvio/Arresto del funzionamento "Powerful"

1 Premere  per iniziare.

Risultato:  viene visualizzato sul display LCD. Il funzionamento "Powerful" dura per 20 minuti; dopodiché, il funzionamento torna alla modalità precedentemente impostata.

2 Premere  per interrompere il funzionamento.

Risultato:  scompare dal display LCD.

Nota: Il funzionamento "Powerful" può essere impostato solo quando l'unità è in funzione. Premendo  o modificando la modalità di funzionamento, l'operazione viene annullata;  scompare dal display LCD.

5.3.6 Funzionamento "Econo"

Questa funzione consente un funzionamento efficiente limitando il valore massimo di consumo energetico. Tale funzione è utile se è necessario prestare attenzione per assicurare che non scatti alcun interruttore di protezione quando il prodotto viene utilizzato insieme ad altri apparecchi.

**INFORMAZIONE**

- NON è possibile usare contemporaneamente il funzionamento "Powerful" e il funzionamento "Econo". L'ultima funzione selezionata ha la priorità.
- Il funzionamento "Econo" riduce il consumo energetico dell'unità esterna limitando la velocità di rotazione del compressore. Se il consumo energetico è già basso, il funzionamento "Econo" NON ridurrà ulteriormente il consumo energetico.

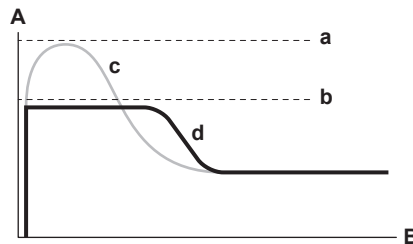

- A** Assorbimento e consumo energetico
B Tempo
a Massimo durante il funzionamento normale
b Massimo durante il funzionamento "Econo"
c Funzionamento normale
d Funzionamento "Econo"

- Il grafico ha uno scopo puramente illustrativo.
- L'assorbimento e il consumo energetico massimi del climatizzatore nella modalità "Econo" variano a seconda dell'unità esterna collegata.

Avvio/Arresto del funzionamento "Econo"

- 1 Premere  per iniziare.

Risultato:  viene visualizzato sul display LCD.

- 2 Premere  per interrompere il funzionamento.

Risultato:  scompare dal display LCD.

5.3.7 Funzione di ACCENSIONE/SPEGNIMENTO del timer

Le funzioni del timer sono utili per accendere/spegnere automaticamente il climatizzatore di notte o di mattina. È inoltre possibile usare le funzioni dei timer di accensione e spegnimento in combinazione.

**INFORMAZIONE**

Programmare di nuovo il timer in caso di:

- Spegnimento dell'unità da parte di un interruttore.
- Interruzione dell'alimentazione.
- Dopo la sostituzione delle batterie del telecomando wireless.

Avvio/Arresto della funzione di ACCENSIONE del timer

- 1 Premere **ON** per iniziare.

Risultato: Sul display LCD viene visualizzato  **HR. ⊕ ON** e la spia del timer si accende.

**INFORMAZIONE**

Ogni volta che viene premuto **ON**, l'impostazione dell'ora avanza di 1 ora. Il timer può essere impostato da 1 fino a un massimo di 12 ore.

- 2 Premere **CANCEL** per interrompere il funzionamento.

Risultato:  **HR. ⊕ ON** scompare dal display LCD e la spia del timer si spegne.

Avvio/Arresto della funzione di SPEGNIMENTO del timer**INFORMAZIONE**

Quando si imposta il timer di accensione/spegnimento, l'impostazione dell'ora viene memorizzata. La memoria viene azzerata quando si sostituiscono le batterie del sistema di comando a distanza wireless.

Modalità di impostazione notturna

Quando si imposta il timer di spegnimento, il climatizzatore regola automaticamente l'impostazione della temperatura (0,5°C in più nella modalità di raffreddamento, 2,0°C in meno nella modalità di riscaldamento) per impedire un raffreddamento/riscaldamento eccessivo e assicurare una temperatura confortevole durante il sonno.

Utilizzare questa funzione se l'unità è operativa e si desidera interrompere il funzionamento dopo un certo periodo di tempo.

- 1 Premere **OFF** per iniziare.

Risultato: Sul display LCD viene visualizzato  **HR. ⊕ OFF** e la spia del timer si accende.

**INFORMAZIONE**

Ogni volta che viene premuto **OFF**, l'impostazione dell'ora avanza di 1 ora. Il timer può essere impostato da 1 fino a un massimo di 9 ore.

- 2 Premere **CANCEL** per interrompere il funzionamento.

Risultato:  **HR. ⊕ OFF** scompare dal display LCD e la spia del timer si spegne.

Combinazione delle funzioni di ACCENSIONE e SPEGNIMENTO del timer

- 1 Per impostare i timer, vedere ["Avvio/Arresto della funzione di SPEGNIMENTO del timer"](#) [▶ 25] e ["Avvio/Arresto della funzione di ACCENSIONE del timer"](#) [▶ 25].

Risultato: Sul display LCD vengono visualizzati **OFF** e **ON**.

- 2 Esempio di ciò che viene visualizzato sul display LCD se si combinano i 2 timer:



6 Risparmio energetico e funzionamento ottimale



INFORMAZIONE

- L'unità consuma elettricità anche se si trova nello stato DISATTIVATO.
- Quando l'energia elettrica torna dopo un'interruzione, verrà ripresa la modalità precedentemente selezionata.



ATTENZIONE

Non esporre MAI bambini piccoli, piante o animali direttamente al flusso d'aria.



AVVISO

NON posizionare oggetti sotto all'unità interna e/o esterna, in quanto potrebbero bagnarsi. In caso contrario, potrebbe verificarsi un gocciolamento dovuto alla condensa nell'unità o nei tubi del refrigerante, oppure all'ostruzione del filtro dell'aria o dello scarico, e gli oggetti in questione potrebbero sporcarsi o essere danneggiati.



AVVERTENZA

NON collocare contenitori di spray infiammabili accanto al climatizzatore; NON utilizzare spray vicino all'unità. Ciò potrebbe causare incendi.



ATTENZIONE

NON azionare il sistema se nel locale è stato utilizzato un insetticida a fumigazione. Le sostanze chimiche potrebbero depositarsi nell'unità e mettere in pericolo la salute delle persone particolarmente sensibili alle sostanze chimiche.

Per un corretto funzionamento del sistema, attenersi alle seguenti precauzioni.

- Proteggere la stanza dalla luce diretta del sole durante il raffreddamento mediante tende o dispositivi oscuranti.
- Assicurarsi che l'area sia ben ventilata. NON ostruire nessuna apertura di ventilazione.
- Aerare spesso. Un utilizzo prolungato implica un'attenzione particolare per l'aerazione.
- Tenere chiuse le porte e le finestre. Se porte e finestre rimangono aperte, l'aria uscirà dalla stanza riducendo l'effetto di raffreddamento o riscaldamento.
- EVITARE un raffreddamento o un riscaldamento eccessivo. Per risparmiare energia, mantenere l'impostazione della temperatura ad un livello medio.
- Non appoggiare MAI oggetti accanto all'ingresso o all'uscita dell'aria dell'unità. In quanto l'effetto di riscaldamento/raffreddamento potrebbe ridursi oppure l'unità potrebbe arrestarsi.
- Spegnerne l'interruttore quando l'unità NON viene utilizzata per lunghi periodi di tempo. Se l'interruttore rimane acceso, l'unità consuma elettricità. Prima di riavviare l'unità, accendere l'interruttore 6 ore prima della messa in funzione per garantire il corretto funzionamento.
- Potrebbe formarsi della condensa se l'umidità supera l'80% o se l'uscita di drenaggio è ostruita.

- Regolare la temperatura della stanza in modo da creare un ambiente confortevole. Evitare un riscaldamento o un raffreddamento eccessivi. Si prega di notare che potrebbe trascorrere un po' di tempo prima che l'ambiente raggiunga la temperatura impostata. Prendere in considerazione la possibilità di usare le opzioni di impostazione del timer.
- Regolare la direzione del flusso dell'aria per evitare che l'aria fredda si raccolga a livello del pavimento o che l'aria calda si accumuli a livello del soffitto. (L'aria sale verso il soffitto durante le operazioni di raffreddamento o deumidificazione e scende durante l'operazione di riscaldamento.)
- Evitare di dirigere il flusso dell'aria sugli occupanti dell'ambiente.
- Utilizzare il sistema entro l'intervallo di temperatura consigliato (26~28°C per il raffreddamento e 20~24°C per il riscaldamento) per risparmiare energia.

7 Manutenzione e assistenza

7.1 Panoramica: Manutenzione e assistenza

L'installatore deve effettuare una manutenzione annuale.

Informazioni sul refrigerante

Questo prodotto contiene gas fluorurati a effetto serra. NON liberare tali gas nell'atmosfera.

Tipo di refrigerante: R32

Valore potenziale di riscaldamento globale (GWP): 675



AVVISO

La manutenzione DEVE essere eseguita da un installatore autorizzato o da un tecnico dell'assistenza.

Si consiglia di eseguire la manutenzione almeno una volta l'anno. Tuttavia, le leggi vigenti potrebbero imporre intervalli di manutenzione più brevi.



AVVERTENZA

- Il refrigerante all'interno dell'unità è leggermente infiammabile, ma di norma NON dovrebbe fuoriuscire. Se il refrigerante dovesse fuoriuscire nel locale, entrando a contatto con la fiamma di un bruciatore, un riscaldatore o una cucina a gas, potrebbe causare un incendio o la formazione di gas nocivi.
- Spegnere i dispositivi di riscaldamento infiammabili, arieggiare il locale e contattare il rivenditore presso cui è stata acquistata l'unità.
- NON utilizzare l'unità finché un tecnico dell'assistenza non ha effettuato la riparazione del componente che presenta una perdita di refrigerante.



AVVERTENZA

- NON perforare né bruciare i componenti del ciclo del refrigerante.
- NON utilizzare materiali per la pulizia o mezzi per accelerare il processo di sbrinamento diversi da quelli consigliati dal produttore.
- Prestare attenzione al fatto che il refrigerante all'interno del sistema è inodore.



AVVERTENZA

L'apparecchiatura deve essere conservata in una stanza senza fonti di accensione in funzionamento continuo (esempio: fiamme libere, apparecchiature a gas in funzione o riscaldatori elettrici in funzione).



PERICOLO: RISCHIO DI ELETTROCUZIONE

Prima di pulire il climatizzatore o il filtro dell'aria, interrompere il funzionamento e SPEGNERE tutte le fonti di alimentazione. In caso contrario, potrebbero verificarsi scosse elettriche e lesioni.

**AVVERTENZA**

Per evitare scosse elettriche o incendi:

- NON pulire l'unità con acqua.
- NON utilizzare l'unità con le mani bagnate.
- NON posizionare oggetti contenenti acqua sull'unità.

**ATTENZIONE**

Dopo un uso prolungato, verificare le condizioni dei raccordi e del supporto dell'unità. Se sono danneggiati, l'unità potrebbe cadere e provocare danni alle persone.

**ATTENZIONE**

NON toccare le alette dello scambiatore di calore. Le alette sono affilate e potrebbero causare lesioni da taglio.

**AVVERTENZA**

Quando si lavora ad altezze elevate occorre fare molta attenzione con le scale a pioli.

**AVVISO**

La normativa vigente riguardante i **gas fluorurati ad effetto serra** prevede che per la carica di refrigerante dell'unità venga indicato sia il peso che l'equivalente in CO₂.

Formula per calcolare la quantità in tonnellate equivalenti di CO₂: valore GWP del refrigerante × carica totale di refrigerante [in kg] / 1000

**AVVISO**

Utilizzare solo parti secondo il servizio Daikin.

7.2 Pulizia dell'unità interna e del telecomando wireless

**PERICOLO: RISCHIO DI ELETTROCUZIONE**

Prima di procedere alla pulizia, arrestare l'apparecchio, **SPEGNERE** l'interruttore o staccare il cavo di alimentazione. In caso contrario, potrebbero verificarsi folgorazioni o lesioni alle persone.

**AVVISO**

- NON utilizzare benzina, benzene, solventi, polvere per lucidare o liquidi insetticidi. **Conseguenza possibile:** Scolorimento e deformazione.
- NON utilizzare acqua o aria a temperatura superiore a 40°C. **Conseguenza possibile:** Scolorimento e deformazione.
- NON utilizzare composti di lucidatura.
- NON utilizzare spazzole abrasive. **Conseguenza possibile:** La finitura della superficie potrebbe staccarsi.
- L'utente finale non deve MAI occuparsi della pulizia delle parti interne dell'unità; tali operazioni devono essere eseguite esclusivamente da un tecnico dell'assistenza qualificato. Contattare il rivenditore.

- 1 Pulire con un panno morbido. Se risulta difficile rimuovere le macchie, utilizzare acqua o un detergente neutro.

7.3 Pulizia del pannello anteriore

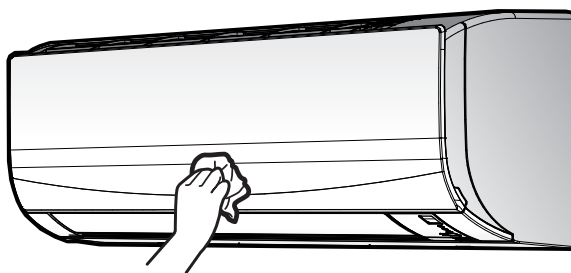

- 1 Pulire il pannello anteriore con un panno morbido. Se risulta difficile rimuovere le macchie, utilizzare acqua o un detergente neutro.

7.4 Informazioni sui filtri dell'aria

Utilizzare l'unità con filtri sporchi significa che il filtro:

- NON PUÒ deodorare l'aria,
- NON PUÒ pulire l'aria,
- causa uno scarso riscaldamento/raffreddamento,
- provoca cattivi odori.

7.5 Apertura del pannello anteriore

- 1 Tenere il pannello frontale per le relative linguette su entrambi i lati ed aprirlo.

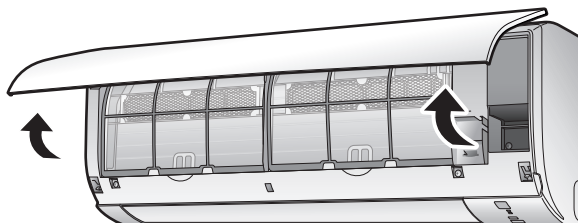

7.6 Pulizia dei filtri dell'aria

- 1 Spingere la linguetta al centro di ogni filtro dell'aria, quindi tirarla verso il basso.
- 2 Estrarre i filtri dell'aria.

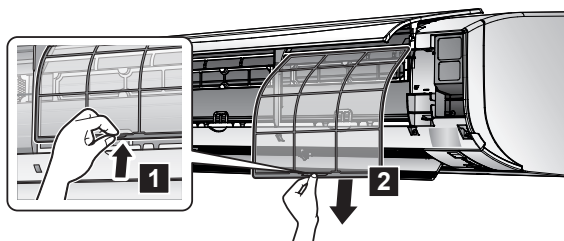

- 3 Lavare i filtri dell'aria con acqua o pulirli con un aspirapolvere.

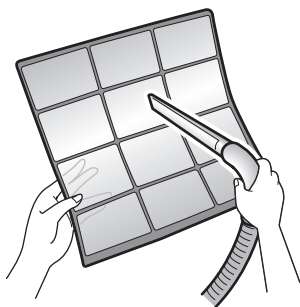

- 4 Immergerli in acqua tiepida per circa 10-15 minuti.



- 5 Reinstallare tutti i filtri nella loro posizione originale.



INFORMAZIONE

- Se la polvere **NON** si elimina facilmente, lavare i filtri con un detergente neutro disciolto in acqua tiepida. Lasciar asciugare i filtri dell'aria all'ombra.
- Si consiglia di pulire i filtri dell'aria ogni 2 settimane.

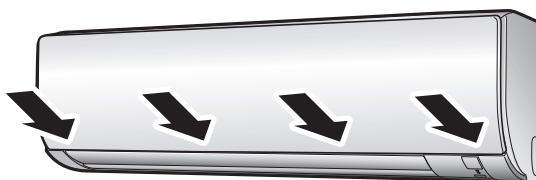

7.7 Chiusura del pannello anteriore

- 1 Riposizionare i filtri.
- 2 Premere delicatamente il pannello anteriore su entrambi i lati e al centro fino a farlo scattare.



7.8 Elementi da prendere in considerazione prima di un lungo periodo di inattività

Utilizzare l'unità nella modalità **solo ventilazione** per diverse ore per asciugare l'interno dell'unità.

- 1 Premere  e selezionare la modalità di sola ventilazione.
- 2 Premere  per avviare il funzionamento.
- 3 Quando il funzionamento si interrompe, portare l'interruttore in posizione OFF.
- 4 Pulire i filtri dell'aria e ricollocarli nelle posizioni originali.
- 5 Rimuovere le batterie del telecomando wireless.



INFORMAZIONE

Si consiglia di far eseguire una manutenzione periodica da parte di un tecnico specializzato. Per la manutenzione da parte di un tecnico specializzato, contattare il proprio rivenditore locale. I costi della manutenzione sono a carico del cliente.

In determinate condizioni di funzionamento, l'interno dell'unità potrebbe sporcarsi dopo svariate stagioni di impiego, con il conseguente deterioramento delle prestazioni.

8 Risoluzione dei problemi

Se dovesse verificarsi uno dei seguenti malfunzionamenti, adottare le misure specificate di seguito e contattare il rivenditore.



AVVERTENZA

Interrompere il funzionamento e DISATTIVARE l'alimentazione se si verificano anomalie (puzza di bruciato, ecc.).

Se l'unità continua a funzionare in tali circostanze, possono verificarsi guasti, scosse elettriche o incendi. Contattare il rivenditore.

Il sistema DEVE essere riparato da un tecnico qualificato.

Problema di funzionamento	Misura
Se un dispositivo di sicurezza, quale un fusibile, un interruttore o un interruttore di dispersione a terra, entra in funzione frequentemente, o se l'interruttore di accensione/spengimento NON funziona in modo corretto.	Spegnere l'interruttore principale.
Se l'unità perde acqua.	Arrestare l'unità.
L'interruttore di azionamento non funziona correttamente.	Disattivare l'alimentazione.
Se il display dell'interfaccia utente indica il numero dell'unità, la spia di funzionamento lampeggia ed è visualizzato il codice di malfunzionamento.	Darne comunicazione all'installatore specificando il codice di malfunzionamento.

Se il sistema NON funziona correttamente per motivi diversi da quelli sopra indicati e non risulta evidente alcuno dei malfunzionamenti sopra indicati, occorre eseguire accertamenti sul sistema attenendosi alle procedure riportate di seguito.

Problema di funzionamento	Misura
Se il sistema NON funziona affatto.	<ul style="list-style-type: none"> ▪ Controllare che non si sia verificata un'interruzione dell'alimentazione elettrica. Attendere il ripristino dell'alimentazione. Se durante il funzionamento del sistema si verifica un'interruzione dell'alimentazione, il funzionamento stesso riprende automaticamente al ripristino dell'alimentazione. ▪ Controllare che non sia intervenuto un fusibile o un interruttore. Sostituire il fusibile o riarmare l'interruttore a seconda dei casi. ▪ Controllare le batterie dell'interfaccia utente.
Il sistema smette improvvisamente di funzionare.	<ul style="list-style-type: none"> ▪ Verificare che l'ingresso o l'uscita dell'aria nell'unità esterna o interna NON siano ostruiti da ostacoli. Rimuovere gli eventuali ostacoli e verificare che l'aria possa fluire liberamente. ▪ Il climatizzatore può arrestare il funzionamento dopo fluttuazioni elevate della tensione per proteggere il sistema. Il funzionamento viene ripreso automaticamente dopo 3 minuti circa.

Problema di funzionamento	Misura
Il sistema funziona, ma il raffreddamento o il riscaldamento sono insufficienti.	<ul style="list-style-type: none"> ▪ Controllare l'impostazione del tasso del flusso dell'aria. Consultare "5.3.2 Tasso del flusso d'aria" [▶ 20]. ▪ Controllare l'impostazione della temperatura. Consultare "5.3.1 Avvio/arresto della modalità di funzionamento e impostazione della temperatura" [▶ 20]. ▪ Controllare che l'impostazione della direzione del flusso dell'aria sia corretta. Consultare "5.3.3 Direzione aria" [▶ 21]. ▪ Verificare che l'ingresso o l'uscita dell'aria nell'unità esterna o interna NON siano ostruiti da ostacoli. Rimuovere gli eventuali ostacoli e verificare che l'aria possa fluire liberamente.
Il sistema funziona, ma il raffreddamento o il riscaldamento sono insufficienti (l'unità NON emette aria).	<ul style="list-style-type: none"> ▪ Il climatizzatore potrebbe essere in fase di riscaldamento per il funzionamento in modalità Riscaldamento. Attendere da 1 a 4 minuti. ▪ L'unità sta lavorando in modalità di sbrinamento.
Il sistema funziona, ma il raffreddamento o il riscaldamento sono insufficienti (l'unità emette aria).	<ul style="list-style-type: none"> ▪ Verificare che i filtri dell'aria non siano intasati. Pulire i filtri dell'aria. Vedere "7 Manutenzione e assistenza" [▶ 28]. ▪ Verificare se ci sono porte o finestre aperte. Chiudere porte e finestre per evitare l'ingresso del vento. ▪ Verificare che l'unità funzioni nella modalità Econo. Consultare "5.3.6 Funzionamento "Econo"" [▶ 24]. ▪ Controllare l'eventuale presenza di mobili direttamente sotto o vicino all'unità interna. Spostare il mobile.
Durante il funzionamento si attiva una funzione anomala.	Il climatizzatore potrebbe presentare problemi di funzionamento a causa di fulmini o onde radio. Spegnerne (OFF) e riaccendere (ON) l'interruttore.
L'unità NON riceve segnali dall'interfaccia utente.	<ul style="list-style-type: none"> ▪ Controllare le batterie dell'interfaccia utente. ▪ Accertarsi che il trasmettitore NON sia esposto alla luce diretta del sole. ▪ Controllare se nella stanza vi sono lampade fluorescenti del tipo ad avvio elettronico. Contattare il rivenditore.
Il display dell'interfaccia utente lampeggia.	Sostituire le batterie dell'interfaccia utente.
Sull'interfaccia utente viene visualizzato un codice di errore.	Consultare il rivenditore di zona. Vedere "8.2 Risoluzione dei problemi in base ai codici di malfunzionamento" [▶ 36] per un elenco dettagliato dei codici di errore.

Problema di funzionamento	Misura
Altri apparecchi elettronici iniziano a funzionare.	Se i segnali dell'interfaccia utente azionano altri apparecchi elettrici, spostare tali apparecchi e contattare il rivenditore.

Una volta controllati tutti i punti di cui sopra, se risulta impossibile risolvere il problema da soli, contattare l'installatore e dichiarare i sintomi, il nome completo del modello dell'unità (possibilmente con il numero di produzione) e la data di installazione (indicata sul certificato di garanzia).

8.1 Sintomi che NON sono indice di problemi di funzionamento del sistema

I seguenti sintomi NON sono indice di problemi di funzionamento del sistema:

8.1.1 Sintomo: Si avverte un suono come lo scorrere dell'acqua

- Questo suono è causato dal fluire del refrigerante nell'unità.
- Tale suono può essere generato quando l'acqua scorre via dall'unità durante il funzionamento in raffreddamento o in modalità di deumidificazione.

8.1.2 Sintomo: Si avverte un suono simile a un soffio

Questo suono è generato quando viene modificata la direzione del flusso del refrigerante (ad es. quando si passa dal raffreddamento al riscaldamento).

8.1.3 Sintomo: Si avverte un suono simile a un ticchettio

Questo suono viene generato quando l'unità si espande o si contrae leggermente con le variazioni di temperatura.

8.1.4 Sintomo: Si avverte un suono simile a un fischio

Questo suono è generato dal fluire del refrigerante durante il funzionamento di sbrinamento.

8.1.5 Sintomo: Si avverte un suono simile a un clic durante il funzionamento o nel periodo di inattività

Questo suono si genera quando le valvole di controllo del refrigerante o le parti elettriche sono in funzione.

8.1.6 Sintomo: Si avverte un suono simile a un battito di mani

Questo suono si genera quando un dispositivo esterno aspira aria fuori dalla stanza (ad es. ventola di scarico, cappa di aspirazione) mentre le porte e le finestre della stanza sono chiuse. Aprire le porte o le finestre o spegnere il dispositivo.

8.1.7 Sintomo: della nebbia bianca fuoriesce da un'unità (unità interna)

- Quando il livello di umidità è elevato durante il funzionamento in modalità raffreddamento (in ambienti oleosi o polverosi). Se la parte interna di un'unità interna è molto contaminata, la distribuzione della temperatura all'interno dell'ambiente diventa non uniforme. In tali frangenti è necessario pulire le parti interne dell'unità interna. Per i dettagli sulla pulizia dell'unità, chiedere al proprio rivenditore. Questa operazione richiede l'intervento di un tecnico qualificato.
- Quando il climatizzatore passa al funzionamento in riscaldamento al termine del ciclo di sbrinamento. L'umidità generata dallo sbrinamento diventa vapore e fuoriesce.

8.1.8 Sintomo: le unità possono emettere degli odori

L'apparecchio può assorbire gli odori dell'ambiente, del mobilio, del fumo di sigarette, ecc. per rilasciarli in seguito.

8.1.9 Sintomo: la ventola esterna ruota mentre il climatizzatore non è in funzione

- **Dopo l'arresto del funzionamento.** La ventola esterna continua a girare per altri 30 secondi per proteggere il sistema.
- **Mentre il climatizzatore non è in funzione.** Quando la temperatura esterna è molto elevata, la ventola esterna inizia a girare per proteggere il sistema.

8.2 Risoluzione dei problemi in base ai codici di malfunzionamento

Diagnosi dei guasti da parte del telecomando wireless

Se si verifica un errore sull'unità, è possibile identificarlo controllando il codice di errore sul telecomando wireless. È importante capire qual è il problema e adottare le misure adeguate prima di reimpostare il codice di errore. Questa operazione deve essere eseguita da un installatore qualificato o dal rivenditore di zona.



INFORMAZIONE

Consultare il manuale di installazione per:

- L'elenco completo dei codici di errore
- Istruzioni più dettagliate per l'individuazione e la risoluzione dei problemi a ciascun errore

Verifica del codice di errore sul telecomando wireless

- 1 Puntare il telecomando wireless verso l'unità e premere   per circa 5 secondi.

Risultato:  lampeggia nella sezione del display relativa all'impostazione della temperatura.

- 2 Puntare il telecomando wireless verso l'unità e premere più volte   fino a udire un segnale acustico continuo.

Risultato: Il codice viene ora visualizzato sul display.

**INFORMAZIONE**

- Un segnale acustico breve e 2 segnali acustici consecutivi indicano codici non corrispondenti.
- Per annullare la visualizzazione del codice, tenere premuto **CANCEL** **CANCEL** per 5 secondi. Il codice scomparirà dal display se il pulsante NON viene premuto per 1 minuto.

Sistema

Codice di errore	Descrizione
00	Normale
U0	Carenza di refrigerante
U2	Rilevamento di sovratensione
U4	Errore di trasmissione del segnale (tra unità interna ed esterna)
UR	Guasto della combinazione delle unità interne/esterne

Unità interna

Codice di errore	Descrizione
R1	Anomalia PCB dell'unità interna
R5	Protezione antigelo o controllo di pressione alta
R6	Anomalia del motore della ventola (motore CC)
£4	Anomalia del termistore dello scambiatore di calore interno
£9	Anomalia del termistore della temperatura ambiente

Unità esterna

Codice di errore	Descrizione
£R	Anomalia della valvola a 4 vie
£1	Anomalia PCB dell'unità esterna
£5	Attivazione di sovraccarico (sovraccarico del compressore)
£6	Blocco del compressore
£7	Blocco ventola CC
£8	Sovracorrente alimentazione in ingresso
F3	Controllo temperatura del tubo di scarico
F6	Controllo dell'alta pressione (nel modalità di raffreddamento)
H0	Anomalia nel sensore del sistema del compressore
H6	Anomalia nel sensore di posizione
H8	Anomalia del sensore di corrente / tensione CC
H9	Anomalia del termistore della temperatura esterna
J3	Anomalia del termistore del tubo di scarico
J6	Anomalia del termistore dello scambiatore di calore esterno

Codice di errore	Descrizione
L3	Errore di surriscaldamento dei componenti elettrici
L4	Aumento della temperatura delle alette di irraggiamento
L5	Sovracorrente istantanea dell'inverter (CC)
P4	Anomalia del termistore delle alette di irraggiamento
F8	Errore della temperatura interna del compressore

9 Smaltimento

**AVVISO**

NON cercare di smontare il sistema da soli: lo smontaggio del sistema e il trattamento del refrigerante, dell'olio e di qualsiasi altra parte DEVONO essere eseguiti in conformità alla legge applicabile. Le unità DEVONO essere trattate presso una struttura specializzata per il riutilizzo, il riciclaggio e il recupero dei materiali.

10 Glossario

ACS = Acqua calda sanitaria

Acqua calda utilizzata, in qualsiasi tipo di edificio, per scopi domestici.

Rivenditore

Distributore addetto alla vendita del prodotto.

Installatore autorizzato

Tecnico addestrato in possesso delle dovute qualifiche per l'installazione del prodotto.

Utente

Persona che possiede e/o utilizza il prodotto.

Legislazione applicabile

Tutte le direttive, leggi, normative e/o prescrizioni locali, nazionali, europee e internazionali attinenti e applicabili a un determinato prodotto o ambito d'installazione.

Società di assistenza

Società qualificata che può eseguire o coordinare l'intervento di assistenza richiesto sul prodotto.

Manuale di installazione

Manuale di istruzioni specifico per un determinato prodotto o applicazione, che spiega come installare, configurare ed eseguire la manutenzione del prodotto o dell'applicazione.

Manuale d'uso

Manuale di istruzioni specifico per un determinato prodotto o applicazione, che definisce il funzionamento del prodotto o dell'applicazione.

Accessori

Etichette, manuali, schede informative ed apparecchiature che sono forniti insieme al prodotto e devono essere installati secondo le istruzioni riportate sulla documentazione di accompagnamento.

Apparecchiature opzionali

Apparecchiature fabbricate o approvate da Daikin che possono essere combinate con il prodotto in base alle istruzioni della documentazione di accompagnamento.

Da reperire in loco

Apparecchiature NON fabbricate da Daikin che possono essere combinate con il prodotto in base alle istruzioni della documentazione di accompagnamento.







ERC



DAIKIN ISITMA VE SOĞUTMA SİSTEMLERİ SAN.TİC. A.Ş.

Gülsuyu Mahallesi, Fevzi Çakmak Caddesi, Burçak Sokak, No:20, 34848 Maltepe

İSTANBUL / TÜRKİYE

Tel: 0216 453 27 00

Faks: 0216 671 06 00

Çağrı Merkezi: 444 999 0

Web: www.daikin.com.tr

DAIKIN EUROPE N.V.

Zandvoordestraat 300, B-8400 Oostende, Belgium

Copyright 2022 Daikin

4D526466-14K 2022.09